

UNIFIX 150 B



Il supporto di base

Gentile cliente, la ringraziamo per il suo acquisto di uno dei nostri prodotti UNITECK. La preghiamo di prendere conoscenza attentamente di tutte le istruzioni, prima di utilizzare il prodotto.

DESCRIZIONE

I supporti Unifix sono stati progettati specialmente per fissare i vostri pannelli fotovoltaico Unisun o equivalenti (cfr parte pannelli compatibili):

- Unifix 150 B per i vostri pannelli Unisun 150.12M / 150.12BC o pannelli fino a 700 mm in larghezza

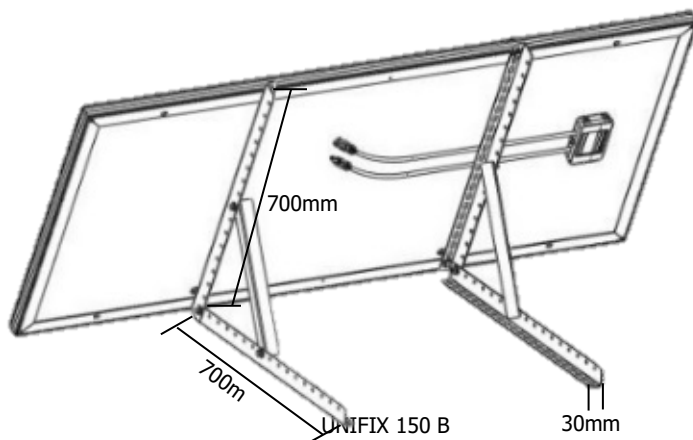

Semplice da installare, si può fissare su una superficie piana rigida orizzontalmente o verticalmente (p.es: muro, suolo cemento, ossatura legno).

Grazie alla loro struttura in acciaio zincato e le viti in acciaio inossidabile resistente alla corrosione, sono perfettamente adatti per un uso esterno.

Dotati del sistema d'inclinazione multi posizione, i supporti Unifix vi permettono di ottimizzare la vostra in funzione dell'orientamento scelto.

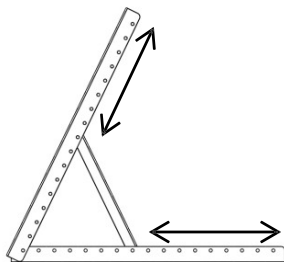

Efficienza elettrica in funzione dell'inclinazione e dell'orientamento pannello				
	0°	30°	60°	90°
Est	93%	90%	78%	55%
Sud-Est	93%	96%	88%	66%
Sud	93%	100%	91%	68%
Sud Ovest	93%	96%	88%	66%
Ovest	93%	90%	78%	55%

Per effettuare il collegamento pannello/regolatore/batteria, vi raccomandiamo di utilizzare il kit pronto all'uso Uniconnect 1.6 che ottimizza la vostra efficienza elettrica e semplifica il montaggio (kit di collegamento 1 pannello).

UNIFIX 150B

PANNELLI COMPATIBILI

Grazie al suo design adattativo, Unifix permette il fissaggio di differenti pannelli del mercato.

Si può fissare sull'Unifix 150B, 1 pannello, con interassi e dimensioni pannello come indicato di cui sotto.

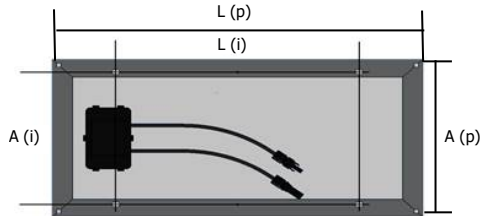

Interasso e dimensioni pannello

	Numero di pannelli	Interassi per il fissaggio di ogni pannello (in mm)		Dimensioni pannello massimo		Peso totale massimo pannello (in Kg)
		L (i)	A (i)	L (p)	A (p)	
Unifix 150B	•	Nessun minimo	100 > 670	Nessun massimo	700	20

RACCOMANDAZIONI

Montare i supporti UNIFIX solo su superfici che hanno la capacità di sopportare il loro peso. Tenere conto del peso aggiuntivo del pannello

Supporto	Pannello
Unifix 150 B = 2,5 kg	Unisun 150.12M / 150.12BC =9,8kg / 9,3kg

Fissaggio : Per evitare che si accumuli una grande quantità di neve dietro il sensore, installare una griglia fermaneve.

La disposizione dei sensori influenza l'efficienza elettrica. Scegliere l'inclinazione e l'orientamento più ottimali in funzione del vostro ambiente. Evitare le zone ombreggiate o che certi oggetti nascondano il pannello (p.es: Albero)

ISTRUZIONI DI SICUREZZA

- Prendere le misure adeguate per prevenire gli incidenti durante i vostri lavori di montaggio.
- Se il supporto e il materiale di montaggio sono esposti al sole per un lungo periodo di tempo, esiste un rischio di ustione. Proteggetevi.
- Alla fine dei lavori, verificare che i vostri supporti i pannelli siano ben fissati.

UNIFIX 150 B

Coppia di serraggio raccomandata

Nb. Coefficiente di attrito medio $\mu=0,20$ / Serraggio al 50% del limite elastico.

Vite	Coppia
M5	5,10 Nm
M 6	8,80 Nm
M 8	21,50 Nm
M 10	44,00 Nm

- Fissare i 2 pezzi n°38 sul telaio del vostro pannello fotovoltaico Unisun in funzione della larghezza del vostro pannello (cfr schema di cui sotto). Preserrare i dadi. Il serraggio definitivo sarà effettuato alla fine del montaggio.

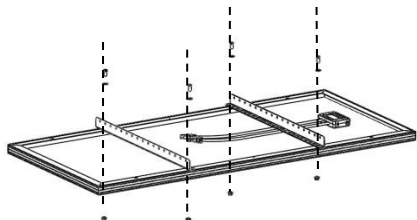

Larghezza pannello < 700 mm

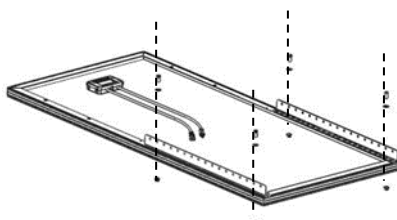

Larghezza da 700 mm a 1000mm



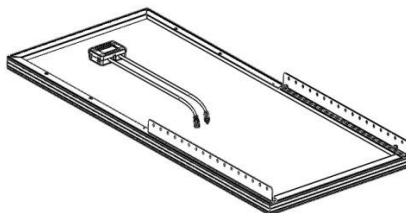
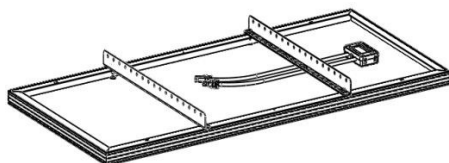

			
M8	D8	M8	N°38
X4	X4	X4	X1



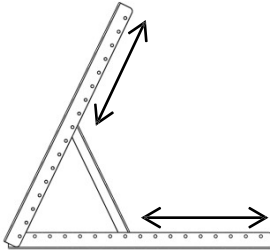



UNIFIX 150 B

- Unifix dispone di un sistema d'inclinazione multi-posizione. Definire l'inclinazione desiderata in funzione dell'orientamento scelto.



Efficienza elettrica in funzione dell'inclinazione e dell'orientamento pannello				
	0° 	30° 	60° 	90° 
Est	93%	90%	78%	55%
Sud-Est	93%	96%	88%	66%
Sud	93%	100%	91%	68%
Sud Ovest	93%	96%	88%	66%
Ovest	93%	90%	78%	55%

- Fissare i 2 pezzi N°38 e N°37 in funzione dell'inclinazione scelta.

	M8x20 X6
	D8 X6
	M8 X6
	N°38 X2
	N°37 X2

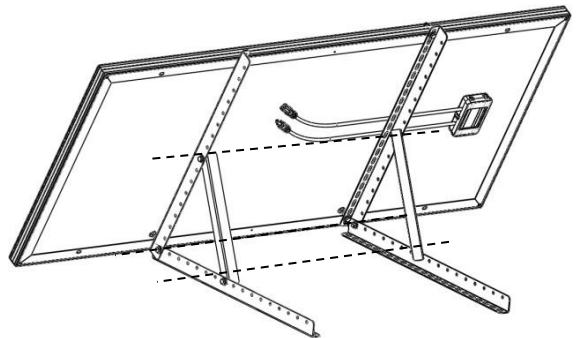

- Fissare il supporto sulla vostra superficie piana (suolo o muro rigido) con 10 viti adatte alla vostra superficie (viti e tasselli non forniti).

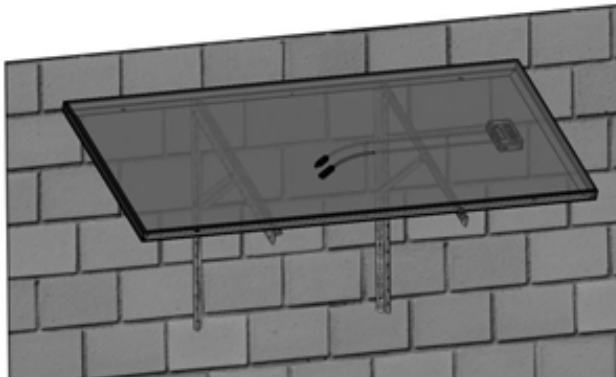

La garanzia copre difetti o vizi di fabbricazione per 1 anno, a partire dalla data di acquisto (pezzi e manodopera).

La garanzia non copre :

- la normale usura dei pezzi
- scorretto montaggio

In caso di difetto, restituire il prodotto al vostro distributore, con, in allegato :

- una prova di acquisto datata (scontrino, fattura...)
- una nota che spiega il difetto

Attenzione : il nostro servizio post vendita non accetta restituzioni porto assegnato

Dopo la scadenza della garanzia, il nostro servizio post vendita garantisce i ripari dopo accettazione di un preventivo.

Contatto servizio post vendita :

Uniteck- 1 Avenue de Rome
Zae Via Europa - bâtiment Cassis
34350 Vendres -France
France mail: sav@uniteck.fr
Fax: +33 (0)4 88 04 72 20