

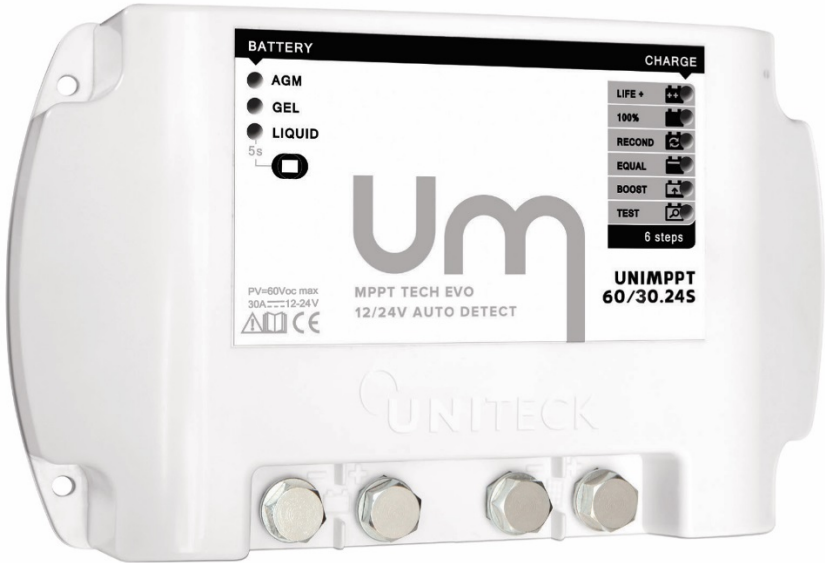

MPPT TECH EVO

UNIMPPT

60/30.24S – 100/40.24S
100/50.24S – 100/60.24S



FR

**Régulateur de charge solaire
MPPT**

p.2-19

EN

MPPT Solar charge regulator

p.20-37

ES

Regulador de carga solar MPPT

p.38-55

IT

**Regolatore di carica fotovoltaico
MPPT**

www.uniteck.fr

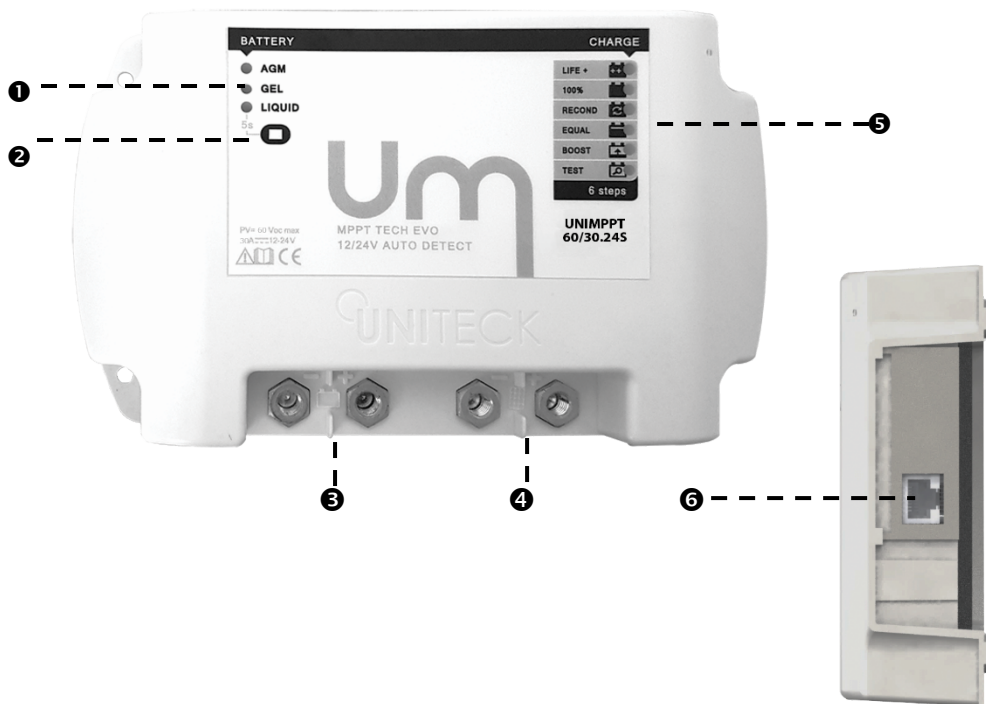

- 1** Choix batterie :

 - AGM : batterie scellée, sans entretien, VRLA...
 - Gel : batterie à électrolyte gélifié
 - Liquide : batterie à l'électrolyte liquide (à bouchon)
 - Liquide recond : batterie à l'électrolyte liquide (à bouchon) – voyant liquid + recond
- 2** Bouton de commande :

 - Choix batterie : pression 5 secondes puis sélection 1 sec.
- 3** Connexion batterie (2 vis M8 fournies)
- 4** Connexion panneau solaire (2 vis M8 fournies)
- 5** Voyants d'état de charge de batterie (6 voyants)
- 6** Entrée du capteur de température déporté UNISENSOR (en option)

Cher client, nous vous remercions de votre achat pour l'un de nos produits Uniteck. Veuillez prendre connaissance avec attention de toutes les instructions avant d'utiliser le produit.

UNIMPPT 60/30.24S – 100/40-24S – 100/50.24S – 100/60.24S

UNIMPPT est un régulateur de charge de technologie MPPT évolué pour système photovoltaïque isolé et autonome fonctionnant sur batteries.

Grâce à son microprocesseur intégré, UNIMPPT délivre un courant de charge optimal (tension/intensité) pour votre batterie 12 V ou 24V (selon modèle) en fonction :

- de votre technologie batterie (Liquide/Gel/AGM)
- de l'état de charge de votre batterie (algorithme de charge évolué ALGOTECK)
- de la température ambiante qui influence la tension batterie

Grâce à sa courbe de charge ALGOTECK en 6 étapes unique sur le marché, en plus de recharger les batteries à 100%, UNIMPPT les préserve de tout phénomène de stratification, de sulfatation et améliore leur durée de vie. (Étapes reconditionnement et Life+).

De technologie MPPT (Maximum power point Tracking) de dernière génération couplée à son microprocesseur, l'un des plus rapides du marché, recherche en temps réel (rafraîchissement toutes les 100 ms) le point de puissance maximum du panneau solaire pour délivrer toute la puissance à la batterie, même dans les conditions climatiques les plus changeantes (ciel nuageux). Par rapport à un régulateur standard de technologie PWM, UNIMPPT utilise toute la tension du ou des panneaux permettant ainsi de fournir jusqu'à 40% d'énergie en plus.

TECHNOLOGIE MPPT + ALGOTECK

De technologie MPPT de dernière génération couplée au nouvel algorithme de charge ALGOTECK en 6 étapes, UNIMPPT possède les avantages suivants :

- Optimisation de la collecte d'énergie par rapport à un PWM. UNIMPPT permet de reconvertir en intensité de charge le différentiel de tension panneau/batterie non utilisé par un régulateur standard (PWM). Cette différence technologique se traduit par un gain d'énergie jusqu'à 20% en période été et 40% en période hiver ensoleillée où la tension panneau est au plus fort (pas de baisse de tension due à la montée en température du panneau).
- Optimisation de la collecte d'énergie lors d'épisode nuageux. L'intensité lumineuse changeant rapidement, UNIMPPT recherche en temps réel (rafraîchissement toutes les 100ms, régulateurs MPPT parmi les plus rapides du marché), le point optimum de puissance du panneau pour plus de production électrique.
- Optimisation de la durée de vie de la batterie. UNIMPPT surveille en permanence l'état de santé et de charge de la batterie pour calculer et délivrer quotidiennement la meilleure courbe de charge à la batterie (niveau de tension, niveau de courant, fréquence de pulsation, température, ...)

AVANTAGE TECHNOLOGIE MPPT VS PWM

EXPLICATION FONCTIONNEMENT MPPT

À la différence d'un régulateur standard PWM qui vient abaisser la tension panneau à la tension batterie, un régulateur MPPT (convertisseur/régulateur) utilise quant à lui toute la tension panneau et reconvertit l'excédent de tension panneau/batterie en intensité de charge (cf schéma ci-dessous)

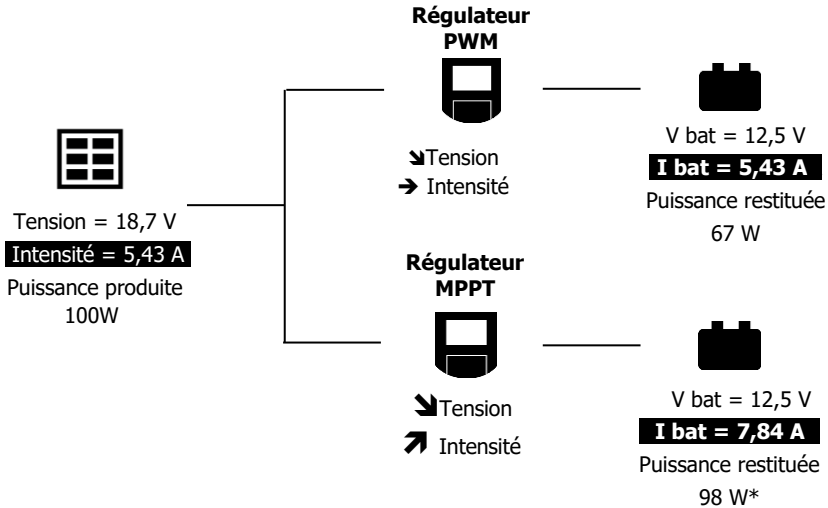

*Rendement MPPT de 98%

AVANTAGE MPPT UNITECK

UNIMPPT recherche en temps réel (rafraîchissement toutes les 100ms, régulateurs MPPT parmi les plus rapides du marché), le point optimum de puissance du panneau, il vérifie ainsi si le couple tension / intensité a changé pour modifier ses paramètres de conversion en entrée et ainsi optimiser la puissance en sortie.

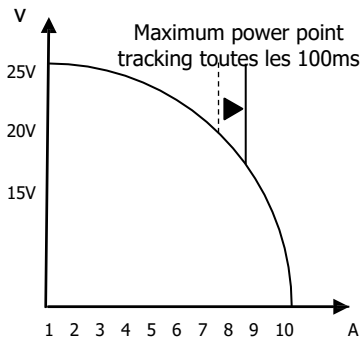

UNIMPPT garantit ainsi le maximum de puissance même dans les conditions climatiques les plus changeantes (ciel nuageux)

AVANTAGE TECHNOLOGIE MPPT VS PWM (SUITE)

GAIN D'UN MPPT VS PWM

La tension d'un panneau solaire photovoltaïque varie en fonction de sa température : sa tension diminue lorsque la température augmente et inversement. Cette valeur normative appelée coefficient de température est donnée pour une température cellule de 25°C.

Exemple : un panneau qui affiche +/-0,34%/°C, signifie donc qu'il faut rectifier sa tension Vmp de -0,34% par degré cellule en dessus de 25°C.

Comme le démontre l'exemple ci-dessous, qui met en évidence les variations de tension dues à la température et les chutes de tension dues au câble, un régulateur de charge UNIMPPT permet un GPM (**Gain de Production Moyen**) de 20% en été et jusqu'à 40 % en hiver.

De plus, on note que plus la batterie est déchargée et/ou la tension panneau est haute, plus l'avantage d'un MPPT sur un PWM est important.

Panneau solaire de 100 W avec régulateur UNIMPPT

Ensoleillement Hiver	Température du panneau solaire	Tension Panneau Vmp	Tension panneau avec chutes dues aux câbles (5%) (A)	Tension de charge Batterie (B)	Gain théorique = (A-B)	Gain théorique en %	Gain rectifié MPPT *
Levé du jour 9h	5°C	20,0 V	19,0 V	12,2 V	6,8 V	56%	53%
		19,9 V	18,9 V	12,5 V	6,4 V	51%	49%
12h	↓	19,8 V	18,8 V	13,0 V	5,8 V	45%	42%
		19,7 V	18,7 V	13,5 V	5,2 V	39%	37%
Fin de charge 16h	15°C	19,6 V	18,6 V	14,0 V	4,6 V	33%	31%
		19,5 V	18,5 V	14,6 V	3,9 V	27%	26%
GPM Moyen							+ 40%

Ensoleillement Été	Température du panneau solaire	Tension Panneau Vmp	Tension panneau avec chutes dues aux câbles (5%) (A)	Tension de charge Batterie (B)	Gain théorique = (A-B)	Gain théorique en %	Gain rectifié MPPT *
Levé du jour 7h	30°C	18,4 V	17,5 V	12,2 V	5,3 V	43%	41%
		17,2 V	16,3 V	12,5 V	3,8 V	31%	29%
10h	↓	17,2 V	16,3 V	13,0 V	3,3 V	26%	24%
		16,6 V	15,8 V	13,5 V	2,3 V	17%	16%
Fin de charge 14h	70°C	16,3 V	15,5 V	14,0 V	1,5 V	11%	10%
		16,0 V	15,2 V	14,6 V	0,6 V	4%	4%
GPM Moyen							+ 20%

* Exemple pour un rendement MPPT de 98%

INSTALLATION - FIXATION

UNIMPPT a été conçu pour une utilisation intérieure.

Sa fixation doit être réalisée sur une surface plane appropriée, solide, stable et sèche.

Utilisez l'UNIMPPT dans un local bien ventilé, à l'abri de la pluie et de la poussière.

Pour assurer une bonne circulation d'air nécessaire au refroidissement, prévoyez un espace libre de 15 cm minimum tout autour du produit.



Ne pas installer le régulateur UNIMPPT au dessus des batteries.

Pendant l'utilisation, le régulateur de charge peut chauffer, éloignez-le de toute matière inflammable.

Toujours monter le régulateur Unimppt à l'horizontal pour assurer un bon refroidissement. Ne jamais Monter le produit à plat, ce qui empêcherait son refroidissement.

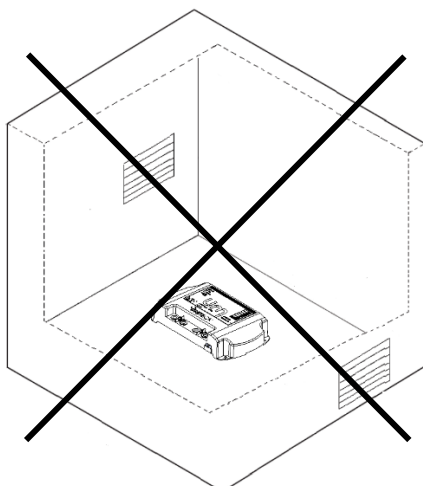
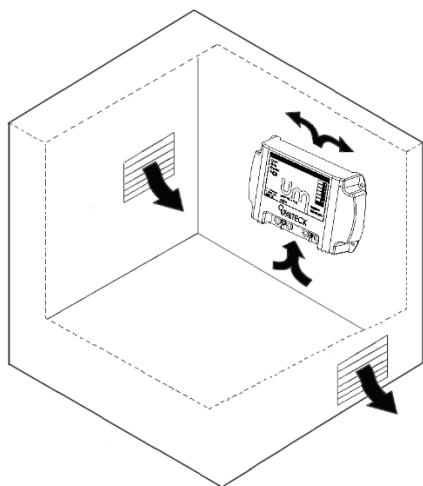

INSTALLATION - VÉRIFICATION AVANT TOUT RACCORDEMENT

Avant tout raccordement, veuillez procéder aux vérifications suivantes :

BATTERIE

UNIMPPT dispose d'une détection automatique de tension batterie. Pour son bon fonctionnement vérifier:

- que la tension batterie soit supérieure à 6V (tension nécessaire au démarrage du régulateur)
- pour les batteries 24V, que la tension batterie ne soit pas inférieure à 18V.

Pour les batteries ouvertes, vérifier le niveau de l'électrolyte. Compléter si nécessaire avant la charge.

Pour le couplage, procéder comme suit :

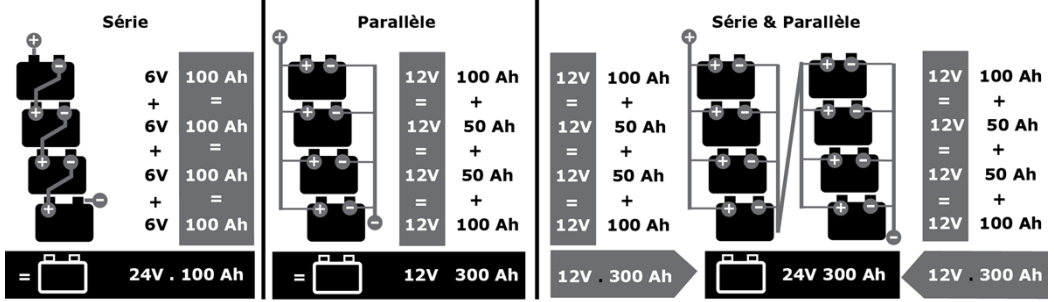

Quelques conseils

Pour le branchement en parallèle, privilégier le câblage en diagonale pour une uniformisation de la charge/décharge

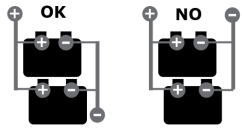

Ne pas coupler des batteries de capacités différentes, d'âges différents ou de technologies différentes

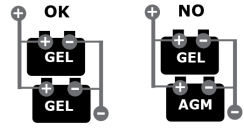

A capacité égale préférer une batterie de forte capacité, à 2 petites branchées en parallèle.

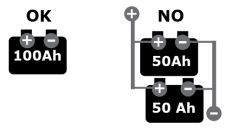

PRINCIPE DE FONCTIONNEMENT PANNEAUX

PUISSANCE WATT CRETE VS PUISSANCE EN UTILISATION REELLE

La puissance crête est donnée selon des conditions de test normalisées (STC) : ensoleillement de 1000W/m^2 , température cellule 25°C .

En utilisation réelle, la température panneau est de $45^\circ\text{C} \pm 2\%$ et la puissance lumineuse maximum est de 850W/m^2 .

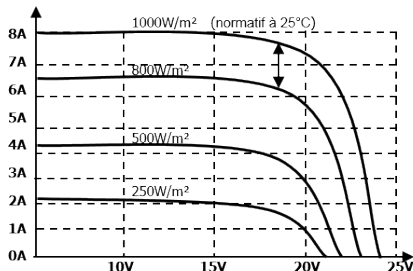

	Hiver	Été
Lille	200W/m^2	700W/m^2
Marseille	500W/m^2	850W/m^2

Ainsi, un panneau 300W crête ne produit qu'en réalité 200W (voir tableau ci-dessous)

Panneaux (Norme STC)	Puissance réelle rectifiée avec température (perte 8%)*	Puissance réelle rectifiée à 850W d'ensoleillement (perte 25%)**	Puissance avec perte câblage (2 à 5%)	Intensité de charge avec batterie faible entre 10V et 11V
400W	370W	280W	275W	30A
600W	555W	415W	410W	40A
900W	830W	625W	610W	60A

*Rectification température = $0,4\%$ /degré au dessus de 25°C soit 8% de baisse pour 45°C (NOCT)

**Rectification ensoleillement = voir explication ci-dessus

COUPLAGE DES PANNEAUX : SERIE OU PARALLELE

Dans le cas d'une utilisation avec 2 ou 3 panneaux, le couplage parallèle vous garantira une production optimum notamment en cas d'ombrage.

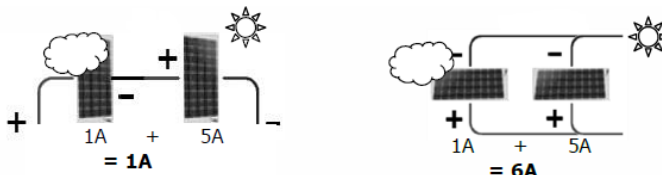

Dans le cas d'un couplage parallèle, la puissance des panneaux s'additionne.

Dans le cas d'un couplage en série, la puissance totale équivaut à la puissance du panneau la plus faible.

Avantages / inconvénients

	Série	Parallèle
Avantages	Connexion simplifiée	Pas de perte de puissance lorsqu'un panneau est ombragé.
Inconvénients	Perte de puissance si un des panneaux est ombragé (arbre, bâtiment, cheminée, voile, ...)	Utilisation de connecteurs de dérivation et section de câble plus importante

COMPATIBILITÉ PANNEAU

TENSION MAXIMUM ACCEPTÉE PAR LE RÉGULATEUR

Il existe 2 tensions panneaux :

- La **tension en fonctionnement** (V_{mp})
- La **tension en veille** (V_{oc})

Pour choisir un MPPT, il est nécessaire de se référer à la tension V_{oc} du panneau qui correspond à la tension en circuit ouvert.

En série les V_{oc} s'additionnent alors qu'en parallèle non.

Exemple panneaux 100W – 12V monocristallin (= 100W / 21.3 Voc)

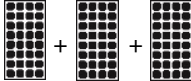
En série :  = 300W et 63.9 Voc Régulateur adapté
UNIMPPT 100/40.24S

En parallèle :  = 300W et 21.3 Voc UNIMPPT 60/30.24S

Uniteck préconise un montage en parallèle pour un meilleur rendement électrique et éviter les pertes liées aux ombrages.



	Tension panneaux (Voc)	
	Max	Min
UNIMPPT 60/30.24S	60V*	17V (Batt 12V) 34V (Batt 24V)
UNIMPPT 100/40.24S	100V*	17V (Batt 12V) 34V (Batt 24V)
UNIMPPT 100/50.24S		
UNIMPPT 100/60.24S		

***Attention, une tension supérieure à la tension max (Voc) peut endommager le régulateur de charge. Dommage non couvert par la garantie.**

COMPATIBILITÉ PANNEAU (SUITE)

PUISSANCE PANNEAU MAXIMUM ACCEPTÉE PAR LE RÉGULATEUR

UNIMPPT 60/30.24S (60Voc max pan. – charge batt: 30A – 12/24V)

	Avec batterie 12V	Avec batterie 24V
1 panneau*	Max pan. : 450W	Max pan. : 900W
2 panneaux*	Max pan. : 225W (x2)	Max pan. : 450W (x2)
3 panneaux*	Max pan. : 150W (x3)	Max pan. : 300W (x3)
4 panneaux*	Max pan. : 110W (x4)	Max pan. : 150W (x4)

*Voc total : 60V (voir partie Tension maximum acceptée par le régulateur)

UNIMPPT 100/40.24S (100Voc max pan. – charge batt: 40A – 12/24V)

	Avec batterie 12V	Avec batterie 24V
1 panneau*	Max pan. : 600W	Max pan. : 1200W
2 panneaux*	Max pan. : 300W (x2)	Max pan. : 600W (x2)
3 panneaux*	Max pan. : 200W (x3)	Max pan. : 400W (x3)
4 panneaux*	Max pan. : 150W (x4)	Max pan. : 300W (x4)
6 panneaux*	Max pan. : 100W (x6)	Max pan. : 200W (x6)

*Voc total : 100V (voir partie Tension maximum acceptée par le régulateur)

COMPATIBILITÉ PANNEAU (SUITE)

UNIMPPT 100/50.24S (100Voc max pan. – charge batt: 50A – 12/24V)

	Avec batterie 12V	Avec batterie 24V
1 panneau*	Max pan. : 750W	Max pan. : 1500W
2 panneaux*	Max pan. : 375W (x2)	Max pan. : 750W (x2)
3 panneaux*	Max pan. : 250W (x3)	Max pan. : 500W (x3)
4 panneaux*	Max pan. : 185W (x4)	Max pan. : 375W (x4)
6 panneaux*	Max pan. : 125W (x6)	Max pan. : 250W (x 6)
9 panneaux*	Max pan. : 80W (x9)	Max pan. : 165W (x 9)

*Voc total : 100V (voir partie Tension maximum acceptée par le régulateur)

UNIMPPT 100/60.24S (100Voc max pan. – charge batt: 60A – 12/24V)

	Avec batterie 12V	Avec batterie 24V
1 panneau*	Max pan. : 900W	Max pan. : 1800W
2 panneaux*	Max pan. : 450W (x2)	Max pan. : 900W (x2)
3 panneaux*	Max pan. : 300W (x3)	Max pan. : 600W (x3)
4 panneaux*	Max pan. : 225W (x4)	Max pan. : 450W (x4)
6 panneaux*	Max pan. : 150W (x6)	Max pan. : 300W (x 6)
9 panneaux*	Max pan. : 100W (x9)	Max pan. : 200W (x9)

*Voc total : 100V (voir partie Tension maximum acceptée par le régulateur)

RACORDEMENT

Pour le raccordement de votre régulateur de charge solaire, nous vous conseillons d'être entouré par un personnel qualifié conformément aux réglementations en vigueur dans votre pays.

Raccordez chaque composant aux symboles prévus à cet effet (câbles non fournis).



Veuillez suivre l'ordre du raccordement en respectant les polarités.

En cas de non respect, votre régulateur, ainsi que votre batterie peuvent être endommagés.

- 1 Raccordez votre batterie au régulateur de charge (+ et-).
Le voyant batterie clignote très lentement (mode ECO).

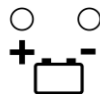

- 2 Raccordez votre panneau photovoltaïque au régulateur de charge (+ et -)

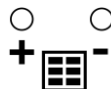

- 3 Sélectionnez votre technologie batterie :

- Restez appuyé 5 secondes sur le bouton, le voyant actif clignote
- Choisissez votre technologie batterie en appuyant sur le bouton
Voyant Liquid : Batterie liquide au plomb ouverte
Voyant Gel : Batterie Gel
Voyant AGM : Batterie au plomb sans entretien, AGM...
Voyant Liquid + Recond : Batterie liquide au plomb ouverte avec étape 4, Recond (voir partie étape de charge)
- Pour valider votre sélection, attendre 5 secondes. Le voyant redevient fixe. Unimppt mémorise votre dernière configuration.
Pour un gain d'énergie, ce voyant s'éteint après 5 secondes.

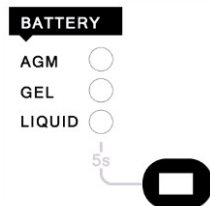

En cas de débranchement, suivez l'ordre inverse.

MISE A LA TERRE – CLASSE D'INSTALLATION

La mise à la terre du régulateur n'est régulièrement pas nécessaire. Si vous souhaitez quand même réaliser une mise à la masse, faites-le toujours sur le pôle **négalif** de la batterie.

Pour UNIMPPT 100/40.24S -100/50.24S- 100/60.24S, si la tension à vide de vos panneaux solaires est supérieure à 75 V (dans toute la plage de température d'utilisation), l'ensemble du système solaire doit être installé selon la classe de protection II.

FUNCTIONNEMENT – PANNEAU DE CONTRÔLE

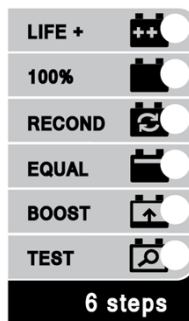
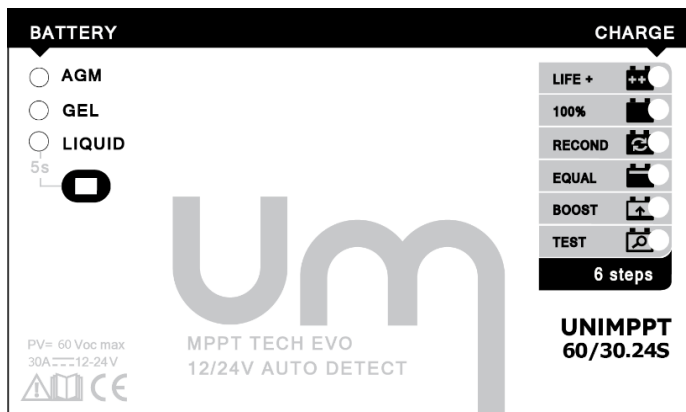

AFFICHAGE DURANT LA NUIT ET AU LEVE DU SOLEIL

TEST		Rouge clignotant	Batterie profondément déchargée, niveau de charge <20%
		Rouge	Batterie déchargée, niveau de charge entre 20 et 50%
		Orange	Niveau de charge entre 50 et 80%
		Vert	Niveau de charge entre 80 et 100%

AFFICHAGE DURANT LA JOURNÉE







LIFE +		Vert	Charge de maintenance.
100%		Vert	Batterie chargée
RECOND		Vert	Etape périodique, uniquement dans le mode Liquid Recond.
EQUAL		Vert	Niveau de charge > à 80%
BOOST		Rouge	Batterie déchargée, niveau de charge < à 50%
		Orange	Niveau de charge 50 et 70%
		Vert	Niveau de charge >70%
TEST		Bleu	Test de la batterie tous les matins et tous les soirs

6 steps

COURBE DE CHARGE ALGOTECK

ÉTAPES DE CHARGE DE LA BATTERIE

Son algorithme de charge ALGOTECK unique sur le marché est composé de 6 étapes.

1		TEST	UNIMPPT détermine au quotidien l'état de santé et de charge de votre batterie et fixe les étapes et niveaux de charge nécessaires pour l'entretien de votre batterie.
2		BOOST CHARGE (I)	UNIMPPT utilise <u>100%</u> de l'énergie provenant du panneau solaire, jusqu'à ce que la tension atteigne la tension d'égalisation. La batterie est alors chargée à 80%.
3		EQUALISATION (max. 4 heures)	UNIMPPT égalise la charge sur tous les éléments de la batterie (batterie chargée à 100%)
4		RECOND.	Uniquement en mode liquide recond, cette étape périodique permet de brasser, grâce à un courant pulsé, l'électrolyte de votre batterie pour éviter tout phénomène de stratification ou de sulfatation.
5		100%	La charge de la batterie est terminée. Le voyant vert "charge" se met à clignoter. UNIMPPT continue à délivrer un courant très faible pour compenser l'autodécharge de la batterie.
6		LIFE+ /STORAGE	UNIMPPT compense l'autodécharge naturelle de la batterie, avec une charge d'impulsion pour plus de durée de vie batterie. La LED "CHARGE" est éclairée en bleu clignotant.

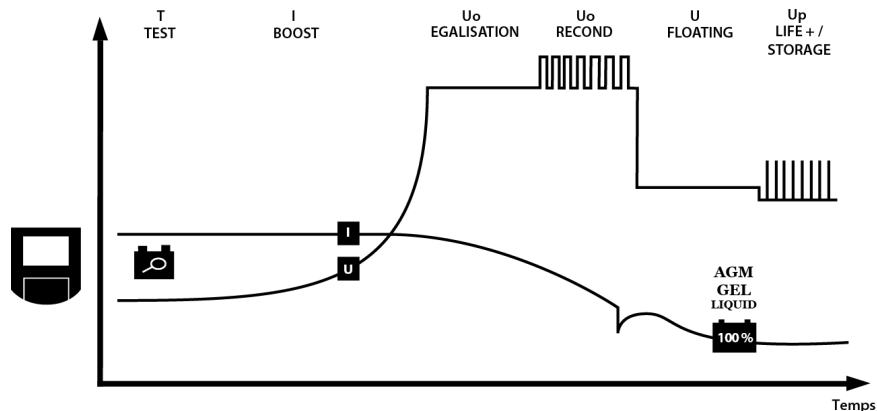

Seuil de tension	Gel	AGM	Liquid
Boost	14,2 V	14,4 V	14,5 V
Equalisation	-	14,4V	14,5V
Recond.	-	-	14,8V
Floating	13,9V	13,9V	13,9V

Nb : les niveaux de tension ci-dessus sont ajustés par les conditions ALGOTECK

PROCESSUS DE CHARGE (SUITE)

REGULATION DE LA COURBE DE CHARGE SELON LA TECHNOLOGIE DE BATTERIE

Pour une recharge parfaite de toutes les batteries au plomb, UNIMPPT adapte sa courbe de charge selon la "technologie batterie" sélectionnée :

Mode Batteries "Liquid" :

Les batteries à électrolyte liquide exigent une charge plus importante pour éviter toute stratification de l'électrolyte. La stratification est un mélange non homogène de l'électrolyte. L'acide est concentré en bas et l'eau ayant une densité plus faible en haut. Cela engendre alors des risques de congélation ou d'oxydation des plaques. Pour éviter ce phénomène, UNIMPPT réalise, en mode batteries "Liquid", une charge d'égalisation qui brasse l'électrolyte, indispensable pour préserver la durée de vie de votre batterie

Mode Batteries "AGM" / Mode batteries "GEL":

Les batteries étanches (AGM ou GEL) exigent un contrôle précis de la tension de charge pour éviter tout phénomène de dégazage. Le dégazage est une réaction électrochimique qui donne lieu, lorsque la tension batterie a atteint un certain niveau appelé "tension de gazéification", à un dégagement de gaz d'oxygène et d'hydrogène à l'intérieur de la batterie.

Cette tension de gazéification diverge selon la typologie des batteries (AGM ou GEL). En fonction du mode sélectionné, UNIMPPT délivre un niveau de tension parfaitement adapté à la technologie de votre batterie pour une recharge à 100%.

Régulation selon la température externe

Les caractéristiques chimiques de la batterie varient en fonction de la température ambiante.

Grâce à son capteur de température externe, UNIMPPT adapte avec précision sa tension de charge par rapport à une température de référence de 25°C, de +/- 30mV (+/-60mV en 24V par °C), ce qui évite toute surcharge et sous charge de votre batterie.

PROTECTIONS INTÉGRÉES

Pour une utilisation en toute sécurité, UNIMPPT dispose de nombreuses protections intégrées qui préservent le régulateur, la batterie et les consommateurs en sortie :





- Protection inversion polarité panneau,
- Protection contre les courts-circuits panneau,
- Protection contre le retour de courant : empêche un retour de courant vers le panneau solaire pendant la nuit.



- Protection inversion polarité batterie,



- Protection thermique.

Message d'erreur	Causes	Solution
Aucun voyant ne s'allume	Lors du branchement de votre batterie, pour son démarrage, le régulateur a besoin que la tension batterie soit >10V	Vérifiez la tension de la batterie, recharger-la si nécessaire.
	Inversion de polarité batterie	Vérifiez les branchements.
	Problème de connexion batterie (câbles, cosses...)	
	Batterie défectueuse	Remplacez votre batterie, en suivant l'ordre de déconnexion et de connexion (se référer partie installation et raccordement).
<div style="background-color: #cccccc; padding: 5px; display: inline-block;"> TEST  </div> Voyant test allumé vert, jaune ou rouge en journée	Panneau solaire déconnecté, mal connecté, ou en court-circuit	Vérifiez les branchements (polarité et connexion).
	Fonctionnement normal : la tension du panneau est inférieure à la tension batterie ou ensoleillement trop faible.	Le panneau reprendra la charge, dès que la tension panneau sera supérieure à a tension batterie.
	Une ou plusieurs cellules de votre panneau sont masquées.	Vérifiez la propreté de votre panneau solaire et qu'aucune cellule ne soit masquée.
<div style="background-color: #cccccc; padding: 5px; display: inline-block;"> BOOST  </div> Voyant charge orange ou rouge	Batterie déchargée	Charge normale, le voyant passera au vert dès que la batterie sera chargée.
Déclenchement d'alarme tension haute dans votre véhicule, bateau, ...	Seuil d'alarme trop bas	Régler votre alarme
	Utilisation du mode Liquid Recond	Régler votre produit sur le mode Liquid (<i>sans Recond</i>)

AVERTISSEMENTS ET CONSEILS

- UNIMPPT est conçu pour être utilisé, exclusivement avec des systèmes photovoltaïques et des batteries au plomb à électrolyte liquide, gélifié (Gel), scellé de type AGM.
- A n'utiliser en aucun cas pour charger des piles ou des batteries non-rechargeables.
- Utiliser l'Unimppt dans une pièce bien ventilée, à l'abri de la pluie, de l'humidité, de la poussière et de la condensation.
- Suivre les instructions de sécurité du fabricant de la batterie. En cas de doute, consulter votre revendeur ou installateur.
- Les batteries sont susceptibles de produire du gaz inflammable. Éviter toutes flammes ou étincelles.
- Lors du manquement de la batterie (hors gel), il y a un risque d'écoulement d'acide, protégez-vous.
- Ne jamais mettre en court-circuit le + et le - de la batterie ou des câbles : risque d'explosion ou de feu.
- Maintenance : vérifier le câblage et l'ensemble des branchements au moins une fois par an.
- Tous les travaux doivent être réalisés conformément aux règlements du pays en vigueur en matière d'électricité.
- Le matériel utilisé dans votre installation tel que les connecteurs, câbles, fusibles, sectionneurs, ... doit être adapté et en conformité avec les lois et règlements en vigueur dans le pays pour l'application considérée.
- Cet appareil n'est pas prévu pour être utilisé par des personnes (y compris les enfants) dont les capacités physiques, sensorielles ou mentales sont réduites ou des personnes dénuées d'expérience ou de connaissance sauf si elles ont pu bénéficier, par l'intermédiaire d'une personne responsable de leur sécurité, d'une surveillance ou d'instructions préalables concernant l'utilisation de l'appareil.
- Il convient de surveiller les enfants pour s'assurer qu'ils ne jouent pas avec l'appareil

PICTOGRAMMES



Appareil conforme aux directives européennes



Pour usage intérieur, ne pas exposer à la pluie



Attention ! Lire le manuel d'instruction avant utilisation.



Attention gaz explosifs, éviter la formation de flammes et d'étincelles.



Produit faisant l'objet d'une collecte sélective- Ne pas jeter dans une poubelle domestique.



Choisir un local abrité et suffisamment aéré ou spécialement aménagé.

IP30

Protégé contre les corps solides supérieurs à 2,5mm

SPÉCIFICATIONS TECHNIQUES

	Unimppt 60/30.24S	Unimppt 100/40.24S	Unimppt 100/50.24S	Unimppt 100/60.24S
SYSTÈME				
Tension batterie	12/24V	12/24V	12/24V	12/24V
Courant de charge nominal	30A	40A	50A	60A
Panneau compatible				
- puissance maximum :				
Avec batt 12V	450W	600W	750W	900W
Avec batt 24V	900W	1200W	1500W	1800W
- tension min-max (Voc) :				
Avec batt 12V	17-60V	17-100V	17-100W	17-100V
Avec batt 24V	34-60V	34-100V	34-100V	34-100V
Technologie	MPPT	MPPT	MPPT	MPPT
Indice de Protection	IP 30	IP30	IP30	IP30
Section câble max	35mm ²	35mm ²	35mm ²	35mm ²
RÉGULATEUR DE CHARGE				
Sélection Tension (12/24V)	Auto	Auto	Auto	Auto
Sélection type batterie	Oui	Oui	Oui	Oui
Capacité batterie conseillée	10>300 Ah	50>800 Ah	50>900 Ah	50>1200 Ah
Compensation température	Oui	Oui	Oui	Oui
Protection surtension panneau	Oui	Oui	Oui	Oui
CARACTÉRISTIQUE MÉCANIQUE				
Dimension (LxHxP)	230 x 135 x 47	230 x 135 x 47	230 x 135 x 47	230 x 135 x 47
Poids	1kg	1.1kg	1,1kg	1.3kg
Température de fonctionnement	de -20°C>+60°C	-20°C>+60°C	-20°C>+60°C	-20°C>+60°C
Température de stockage	-35°C>+80°C	-35°C>+80°C	-35°C>+80°C	-35°C>+80°C

DÉCLARATION DE CONFORMITÉ

La société UNITECK atteste que le régulateur de charge solaire décrit dans ce manuel :
UNIMPPT 60/30.24S, 100/40.24S , 100/50.24S et 100/60.24S sont fabriqués conformément aux exigences des directives européennes suivantes :

- Directive Basse Tension : 2014/35/UE du 26/02/2014.
- Directive CEM : 2014/30/UE du 26/02/2014.
- Directive ROHS : 2011/65/UE du 08/06/2011

Ils sont pour cela conforme aux normes harmonisées :

- Basse tension : EN 60335-1 : 2013
- Norme régulateur : EN 62509
- CEM: EN 55014-1 : 2007 / EN 5514-2 : 1997 / EN 61000-3-2 : 2006 / EN 61000-3-3 : 2014 / EN 62233 : 2008
- ROHS : EN 50571 : 2013

Date de marquage CE : janvier 2018.

01/01/2018

Société Uniteck

1 Avenue de Rome

Zae Via Europa – Immeuble le Cassis

34350 Vendres, France

Yoann Fourmond
 Directeur Général



GARANTIE

La garantie couvre tout défaut ou vice de fabrication pendant 1 an, à compter de la date d'achat (pièces et main d'œuvre).

La garantie ne couvre pas :

- l'usure normale des pièces (Ex. : câbles, etc.).
- les erreurs de tension panneaux / batterie, incidents dus à un mauvais usage, chute, démontage ou toute autre avarie due au transport.

En cas de défauts, retournez le produit à votre distributeur, en y joignant :

- un justificatif d'achat daté (ticket de sortie de caisse, facture...)
- une note explicative du défaut.

Attention : notre SAV n'accepte pas les retours en port dû.

Après la garantie, notre SAV assure les réparations après acceptation d'un devis.

Contact SAV :

Uniteck- 1 Avenue de Rome

Zae Via Europa - Immeuble le Cassis

34350 Vendres -France

France mail: sav@uniteck.fr

FRONT SIDE OF DEVICE - QUICK START

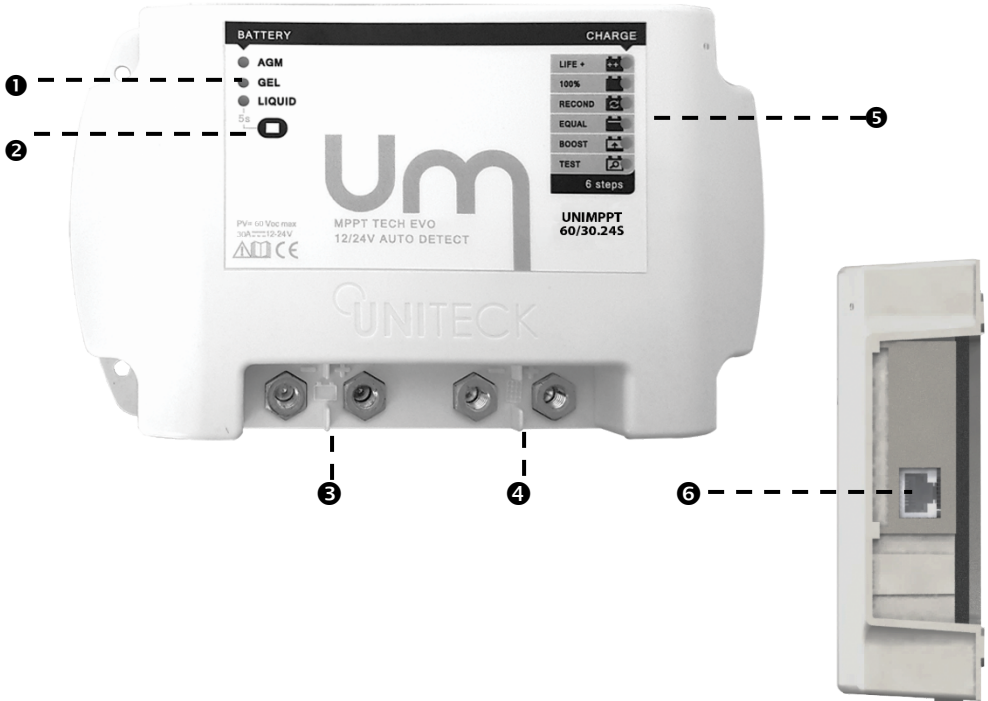

- | | |
|--|--|
| <p>1 Battery selection:</p> <ul style="list-style-type: none"> - AGM: sealed lead-acid battery, maintenance-free, VRLA... - Gel: Gel cell battery - Liquid: liquid electrolyte battery (with cap) - Liquid recond: Open lead/acid flooded battery liquid + recond indicator light | <p>4 Solar panel connection (2 M8 screws provided)</p> |
| <p>2 Command button:</p> <ul style="list-style-type: none"> - On/Off : Press for 1 sec. | <p>5 6 battery charge status indicators</p> |
| <p>3 Battery connection (2 M8 screws provided)</p> | <p>6 UNISENSOR remote temperature sensor input (optional)</p> |

Dear customers, thank you very much for purchasing one of our Uniteck products. Please read all the instructions carefully before using the product.

UNIMPPT 60/30.24S – 100/40-24S – 100/50.24S – 100/60.24S

UNIMPPT is an advanced MPPT technology solar charge controller for autonomous photovoltaic systems.

Through its integrated microprocessor, unimppt provides an optimal charging current (voltage/current) for your 12 or 24V (according to model) battery based on:

- battery technology (Gel/Liquid/AGM)
- the battery's state of charge (advanced charging algorithm ALGOTECK)
- ambient temperature which influences battery voltage

Thanks to its ALGOTECK 6 step load curve unique on the market, in addition to charging batteries at 100%, UNIMPPT prevents all stratification and sulfation phenomenon, and improves the battery's lifespan (Reconditioning steps and Life+).

Using the last generation MPPT (Maximum Power Point Tracking) technology combined with one of the fastest microprocessors on the market, researches in real time (refreshes every 100 ms) the maximum power point of the solar panel as to deliver all the energy to the battery, even under changing weather conditions (cloudy sky). In comparison to a standard regulator (PWM technology), UNIMPPT uses all the voltages of the panel(s) thereby providing up to 40% more energy.

MPPT + ALGOTECK TECHNOLOGY

Using the last generation MPPT (Maximum Power Point Tracking) technology combined with its ALGOTECK 6 step load curve algorithm, UNIMPPT has the following advantages:

- Energy collection optimization compared to a PWM. UNIMPPT reconverts into charging intensity the unused differential voltage from the panel to the battery which would be lost with a standard regulator (PWM). This technological difference results in upto 20% of power gain during the summer period and upto 40% during a sunny winter period when the voltage is at its maximum (no decrease in voltage due to the increase in temperature of the panel).
- Energy collection optimization during cloudy periods. The Light intensity changes quickly and UNIMPPT researches in real time (refreshed every 100 ms, among the fastest MPPT regulators on the market), the point of optimum power of the panel for more electricity production.
- Battery lifespan optimization. UNIMPPT constantly monitors the battery's health status and charge status to calculate and to deliver the best charge curve for the battery (voltage level, current level, pulse rate, temperature ...) on a daily basis

ADVANTAGES OF MPPT TECHNOLOGY VS PWM

EXPLANATION OF THE MPPT'S FUNCTIONING METHOD

Unlike a standard PWM regulator which lowers the panel's voltage to the battery's voltage, a MPPT regulator (converter/regulator) uses all the panel's voltage and reconverts the excess of voltage into charging intensity (cf. patterns below)

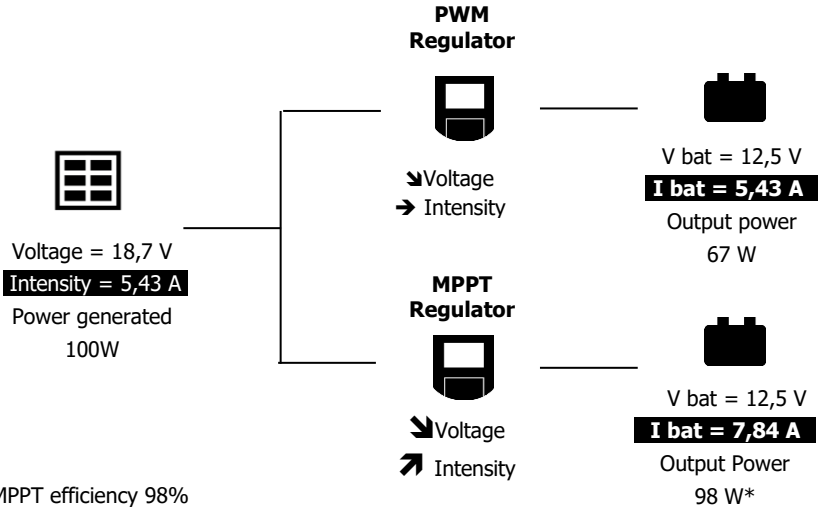

ADVANTAGES OF THE UNITECK MPPT

UNIMPPT researches in real time (refreshes every 100 ms, one of the fastest MPPT solar charge controller among on the market), the optimum power point of the panel, thus verifying if the voltage /intensity relation has changed as to modify its conversion parameters in input and thus optimizing the output power.

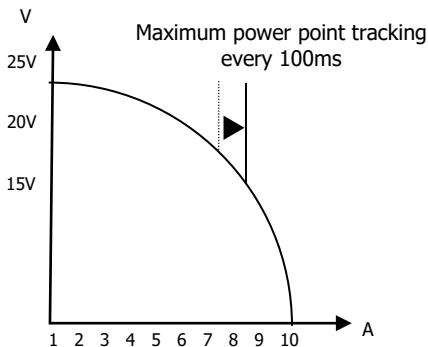

UNIMPPT ensures in this way the maximum power production even in changing weather conditions (cloudy sky).

ADVANTAGES OF MPPT VS PWM TECHNOLOGY (CONTINUED)

GAINS OF A MPPT OVER PWM

The voltage of a photovoltaic solar panel varies according to its temperature: its voltage decreases as the temperature increases and vice versa. This normative value, called the temperature coefficient, is given with a cell temperature of 25°C.

Example: with a panel that displays $\pm 0.34\%/^{\circ}\text{C}$, we must correct the V_{mp} voltage by -0.34% per cell degree above 25°C.

As shown in the example below, which highlights voltage variations due to temperature and voltage drops due to the cable, a UNIMPPT charge regulator allows an **APG (Average Production Gain)** of 20% in summer and up to 40% in winter.

In addition, it is noted that the more the battery is discharged and/or the panel voltage is high, the greater the advantage of an MPPT over a PWM is.

100 W solar panel with a UNIMPPT regulator

Solar radiation in Winter		Solar panel temperature	Panel voltage VMP	Panel oltage with drop due to the cables (5%) (A)	Voltage battery charge (B)	Theoric al gain =(A-B)	Theorical gain in %	Gain rectified MPPT*
Sunrise	9h	5°C ↓ 15°C	20,0 V	19,0 V	12,2 V	6,8 V	56%	53%
			19,9 V	18,9 V	12,5 V	6,4 V	51%	49%
19,8 V	18,8 V		13,0 V	5,8 V	45%	42%		
12h	19,7 V		18,7 V	13,5 V	5,2 V	39%	37%	
	19,6 V		18,6 V	14,0 V	4,6 V	33%	31%	
End of charge	16h		19,5 V	18,5 V	14,6 V	3,9 V	27%	26%
Medium APG								+ 40%

Solar radiation in Summer		Solar panel temperature	Panel voltage VMP	Panel oltage with drop due to the cables (5%) (A)	Voltage battery charge (B)	Theoric al gain =(A-B)	Theorical gain in %	Gain rectified MPPT*
Sunrise	7h	30°C ↓ 70°C	18,4 V	17,5 V	12,2 V	5,3 V	43%	41%
			17,2 V	16,3 V	12,5 V	3,8 V	31%	29%
17,2 V	16,3 V		13,0 V	3,3 V	26%	24%		
10h	16,6 V		15,8 V	13,5 V	2,3 V	17%	16%	
	16,3 V		15,5 V	14,0 V	1,5 V	11%	10%	
End of charge	14h		16,0 V	15,2 V	14,6 V	0,6 V	4%	4%
Medium APG								+ 20%

* Example MPPT efficiency 98%

INSTALLATION - MOUNTING

UNIMPPT has been designed for indoor use.

The device has to be mounted on a solid, stable and dry appropriated flat surface.

Use the Unmppt in a well-ventilated room, away from rain and dust.

To provide the required air circulation needed for cooling the solar charge controller, let a 15-cm free space (minimum) all around the device.



During use, the charge regulator may become hot, make sure to keep it away from flammable materials.

Always mount the Unimppt regulator horizontally to ensure proper cooling. Never mount the product vertically, as this will prevent cooling properly.

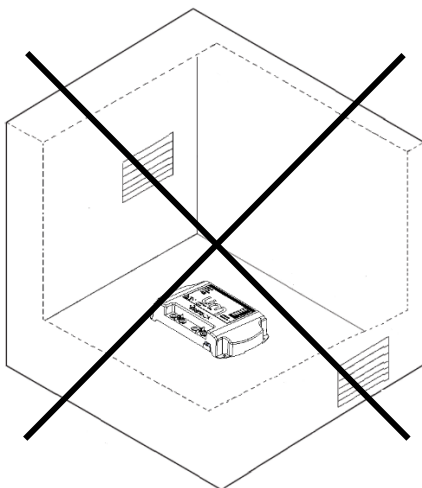
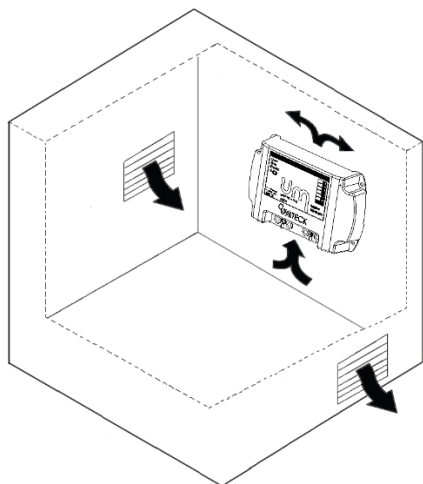

INSTALLATION - TECHNICAL ADVICE

Before connection, please consult the following points:

BATTERY

UNIMPPT has an automatic voltage detection. For its correct functioning, please check:

- If the battery voltage is higher than 6V (required voltage for the startup of the solar charge controller)
- For 24V batteries, the voltage cannot be lower than 18V.

For flooded batteries, check the electrolyte level. If necessary, complete before charging.

For coupling, proceed as follows:

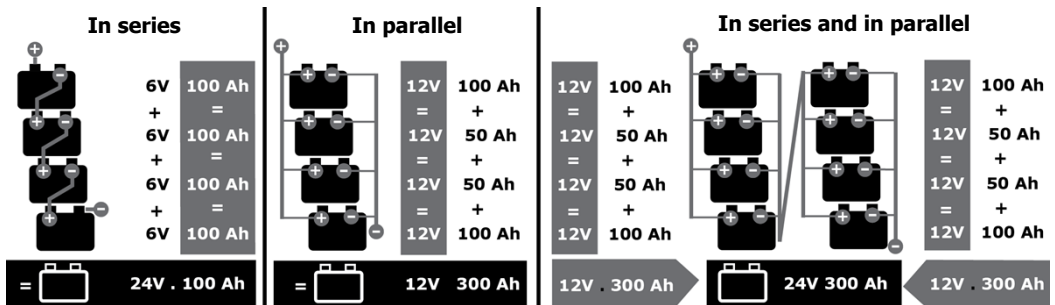

Some extra advice:

In case of parallel connection, favour diagonal wiring for a standardization of the charge/discharge

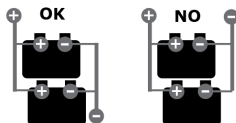

Do not couple batteries with different capacities, different age or different technologies

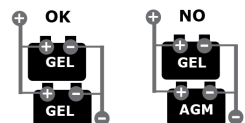

Prefer a high-capacity battery to 2 smalls connected in parallel, for equal capacity

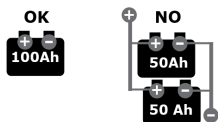

OPERATING PRINCIPLE OF PANELS

PEAK POWER VS POWER DURING ACTUAL USE

Peak Power is measured under Standardized test conditions (STC) : Insolation of 1000W/m², cell temperature at 25°C.

During real use the panel temperature is at 45°C +/- 2% and the maximum insolation strength is of 850W/m²

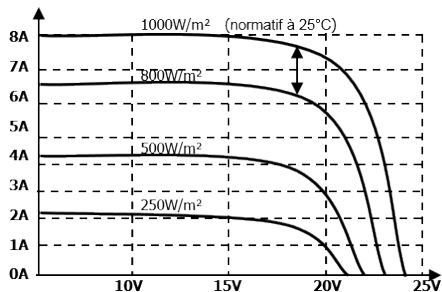

	Winter	Summer
Lille	200W/m ²	700W/m ²
Marseille	500W/m ²	850W/m ²

A panel of 300W peak only produces 200W in reality (see table below)

Panel (STC norm)	Real power with corrected temperature (loss of 8%)*	Real power with corrected insolation if 850W (loss of 25%)**	Power with loss due to wiring (2 to 5%)	Charging current with low battery between 10V and 11V
400W	370W	280W	275W	30A
600W	555W	415W	410W	40A
900W	830W	625W	610W	60A

*Temperature correction = 0.4% / degree above 25°C or 8% loss for 45°C (NOCT)

**Insolation correction = see explanation above

SERIES OR PARALLEL CONNEXION

In case of a multi-panel configuration, parallel connexion will ensure an optimum production especially in shaded areas.



In case of parallel coupling, the panel power adds up.

In case of series coupling, the total power equals to the lowest panel power.

Advantages / Disadvantages

	Series	Parallel
Advantages	Simplified connection	No power decrease when panel in the shade.
Disadvantages	Power decrease if a panel is in the shade (tree, building, chimney, sail, ...)	Use of derivation connectors and longer cable sections

PANEL COMPATIBILITY

MAXIMUM VOLTAGE ACCEPTED BY THE REGULATOR

There are 2 panel voltages:

- The **operating voltage** (V_{mp})
- **Standby voltage** (V_{oc})

To choose an MPPT, it is necessary to refer to the V_{oc} voltage of the panel which corresponds to the open circuit voltage.

In series the V_{oc} add up while in parallel not.

Example panels 100W – 12V monocrystalline (= 100W / 21.3 Voc)

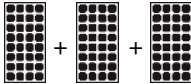
In serie:  = 300W and 63.9 Voc Adapted regulator
UNIMPPT 100/40.24S

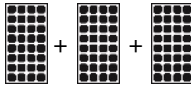
In parallel:  = 300W and 21.3 Voc UNIMPPT 60/30.24S

Uniteck recommends a parallel connection for better electrical efficiency and to avoid losses due to shading



	Panel voltage (V_{oc})	
	Max	Min
UNIMPPT 60/30.24S	60V*	17V (Batt 12V) 34V (Batt 24V)
UNIMPPT 100/40.24S	100V*	17V (Batt 12V) 34V (Batt 24V)
UNIMPPT 100/50.24S		
UNIMPPT 100/60.24S		

***Be careful, a voltage higher than the maximum voltage (V_{oc}) can damage the charge regulator. Damage not covered by the warranty.**

PANEL COMPATIBILITY (CONITNUED)

MAXIMUM PANEL POWER ACCEPTED BY THE CONTROLLER

UNIMPPT 60/30.24S (60 Voc panel – bat charge 30A -12V/24V)

	With 12V battery	With 24V battery
1 panel*	Max pan. : 450W	Max pan. : 900W
2 panels*	Max pan. : 225W (x2)	Max pan. : 450W (x2)
3 panels*	Max pan. : 150W (x3)	Max pan. : 300W (x3)
4 panels*	Max pan. : 110W (x4)	Max pan. : 150W (x4)

*Total Voc: 60V (see section Maximum voltage accepted by the regulator)

UNIMPPT 100/40.24S (100 Voc panel – bat charge 40A -12V/24V)

	With 12V battery	With 24V battery
1 panel*	Max pan. : 600W	Max pan. : 1200W
2 panels*	Max pan. : 300W (x2)	Max pan. : 600W (x2)
3 panels*	Max pan. : 200W (x3)	Max pan. : 400W (x3)
4 panels*	Max pan. : 150W (x4)	Max pan. : 200W (x4)
6 panels*	Max pan. : 100W (x6)	Max pan. : 200W (x6)
9 panels*	Max pan. : 55W (x6)	Max pan. : 115W (x9)

*Total Voc: 100V (see section Maximum voltage accepted by the regulator)

PANEL COMPATIBILITY (CONTINUED)

MAXIMUM PANEL POWER ACCEPTED BY THE CONTROLLER

UNIMPPT 100/50.24S (100 Voc panel – bat charge 50A -12V/24V)

	With 12V battery	With 24V battery
1 panel*	Max pan. : 750W	Max pan. : 1500W
2 panels*	Max pan. : 375W (x2)	Max pan. : 750W (x2)
3 panels*	Max pan. : 250W (x3)	Max pan. : 500W (x3)
4 panels*	Max pan. : 185W (x4)	Max pan. : 375W (x4)
6 panels*	Max pan. : 125W (x6)	Max pan. : 250W (x 6)
9 panels*	Max pan. : 80W (x9)	Max pan. : 165W (x9)

*Total Voc: 100V (see section Maximum voltage accepted by the regulator)

UNIMPPT 100/60.24S (100 Voc panel – bat charge 60A -12V/24V)

	With 12V battery	With 24V battery
1 panel*	Max pan. : 900W	Max pan. : 1800W
2 panels*	Max pan. : 450W (x2)	Max pan. : 900W (x2)
3 panels*	Max pan. : 300W (x3)	Max pan. : 600W (x3)
4 panels*	Max pan. : 225W (x4)	Max pan. : 450W (x4)
6 panels*	Max pan. : 150W (x6)	Max pan. : 300W (x 6)
9 panels*	Max pan. : 100W (x9)	Max pan. : 200W (x9)

*Total Voc: 100V (see section Maximum voltage accepted by the regulator)

CONNECTION

For the connection of your regulator we advise you to ask assistance of qualified personnel in accordance to the standards in your country.

Connect each component to the symbols added for this purpose (cables not included).

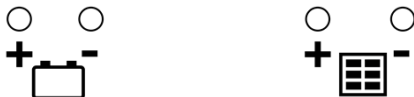

Please follow the connection order in accordance with the polarities.

In case of non-compliance, your solar charge controller as well as your battery may get damaged.

- 1 Connect your battery to the solar charge controller (+ and -)

The battery indicator light should turn on



- 2 Connect your solar panel to the charge regulator (+ and -)

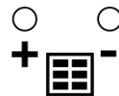

- 3 Select your battery's technology:

- Press and hold the button for 5 seconds, the light should start blinking
- Select your battery's technology by pressing the button
 - Liquid light: Open lead/acid flooded battery
 - Gel light: Gel battery
 - AGM light: Lead battery (maintenance-free), AGM...
 - Liquid + recond light: Open leaded liquid battery with step 4, Recond (see charging step section)
- To confirm your selection, wait for 5 seconds. The light will stop blinking and the Unimppt has memorised your last setup.

BATTERY

AGM ○

GEL ○

LIQUID ○

5s



In case of disconnection, follow the opposite order

GROUNDING – INSTALLATION CLASS

The grounding of the solar charge controller is often not needed. If you do want to ground, always do this on the **negative** pole of the battery.

For UNIMPPT 100/40.24S - 100/50.24S -100/60.24S only, the open circuit voltage of your solar panels is higher than 75 V (throughout the complete operating temperature range), the whole solar system must be installed according to the II class of protection.

FUNCTIONNONG – CONTROL PANEL

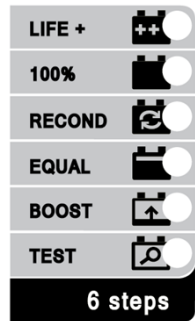
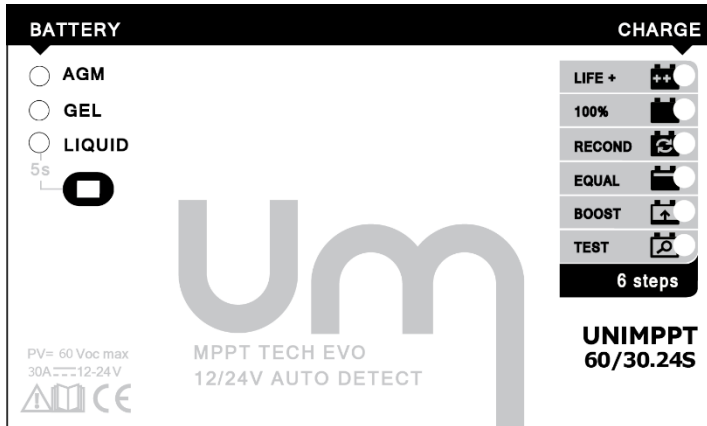

OVERNIGHT AND SUNRISE DISPLAY

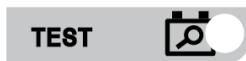

Flashing red	Deeply discharged battery, charge level <20%
Red	Battery discharged, charge level between 50 and 20%
Orange	Charging level between 80 and 50%
Green	Charging level between 80 and 100%

AFFICHAGE DURANT LA JOURNEE

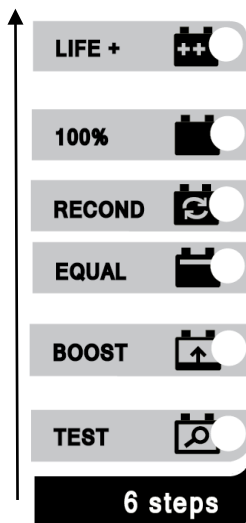

LIFE +	Green	Maintenance charge
100%	Green	Battery charged
RECOND	Green	Periodic step, only in Liquid Recond Mode
EQUAL	Green	Charging level >80%
BOOST	Red	Battery discharged, charging level <50%
	Orange	Charging level between 50 and 70%
	Green	Charging level >70%
TEST	Blue	Battery test every morning and evening

ALGOTECK CHARGING CURVE

BATTERY CHARGING STEPS

The ALGOTECK charging algorithm, unique on the market, is composed of 6 steps.

1		TEST	UNIMPPT determines on a daily basis the health status and charging status of your battery and determines the steps and charging levels required for the maintenance of your battery.
2		BOOST CHARGE (I)	UNIMPPT uses <u>100%</u> of the energy from the solar panel, until the voltage reaches the equalization level. The battery is charged at 80%.
3		EQUALISATION (max. 4 hours)	UNIMPPT equalises the charge on all battery elements (battery charged at 100%)
4		RECOND.	Only in liquid mode, this step stirs, thanks a pulsed current, the electrolyte of your battery to avoid all stratification or sulfation phenomena.
5		100%	The battery charge is done. The green "load" light starts blinking. UNIMPPT continues to deliver a low current to compensate the battery's self-discharge.
6		LIFE+ / STORAGE	UNIMPPT compensates the battery's natural self discharge, with a pulse charge for a longer battery lifespan.

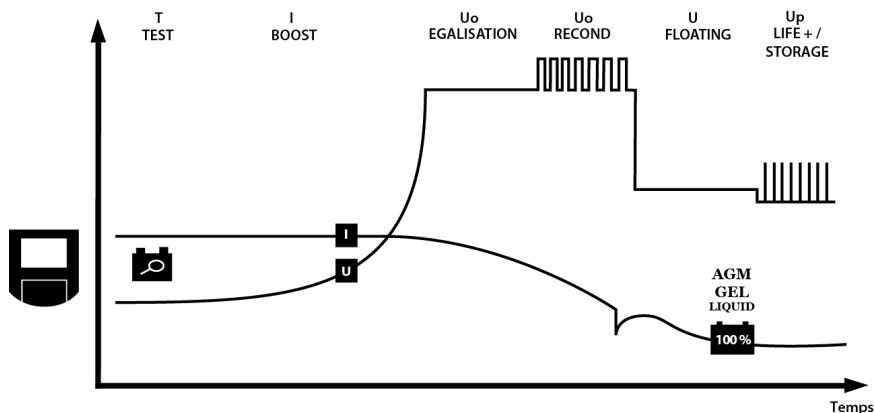

Voltage threshold	Gel	AGM	Liquid
Boost	14,2 V	14,4 V	14,5 V
Equalisation	-	14,4V	14,5V
Recond.	-	-	14,8V
Floating	13,9V	13,9V	13,9V

Nb: the voltage levels above are adjusted to ALGOTECK conditions

ALGOTECK CHARGING CURVE (CONTINUED)

CHARGING CURVE REGULATION DEPENDING ON THE BATTERY TECHNOLOGY

To perfectly recharge all lead acid batteries, Unimppt adapts its loading curve according to the " battery's technology" previously selected:

"Liquid" Battery Mode:

Liquid electrolyte batteries require higher loads to avoid any stratification of the electrolyte. Stratification is a non-homogenous blend of the electrolyte. Acid is concentrated at the bottom and the water at the top (due to its lower density). This phenomenon leads to freezing risks or oxidation of the plates. To avoid this, Unimppt uses (in liquid batteries mode) an equalisation charge that mixes the electrolyte, which is essential to preserve the lifespan of your battery.

"AGM" Batteries Mode/ "GEL" Batteries Mode :

Hermetic batteries (AGM or GEL) require a precise control of the charge voltage to avoid gaz leaking. Leaking is an electrochemical reaction that leads to the release of oxygen and hydrogen gases inside the battery when the battery voltage reaches a point named "gasification voltage".

This voltage is different depending on the type of the batteries (AGM or GEL). Depending on the selected mode, Unimppt releases a voltage level adapted to the technology of your battery to recharge up to 100%.

Regulation by external temperature

Chemical characteristics of the battery vary depending on the ambient temperature. With its external temperature sensor, Unimppt adapts its charge voltage precisely in relation to the reference temperature of 25°C, of +/- 30mV (+/-60mV - 24V by °C), which avoids overloads and under loads.

INTEGRATED PROTECTIONS

For a safe use, Unimppt has several protections in place that preserve the solar charge controller, the battery and the consuming devices in output:



- Protection against panel polarity reversal,
- Protection against panel short-circuits,
- Protection against reversed current: prevents reversed current towards the solar panel during the night.





- Protection against battery polarity reversal,



- Thermal protection.

TROUBLESHOOTING, CAUSES, SOLUTIONS

Error message	Causes	Solution
No light switches on	The solar charge controller needs the battery voltage to be higher than 6V in order to turn on when being connected to the battery	Check the battery's voltage, recharge it if necessary.
	Battery polarity reversal	Check the connections.
	Battery connection problem (cables, terminals...)	
	Defective battery	Replace your battery, following the order of disconnection and connection (refer to installation and connection passage).
<div style="display: flex; align-items: center; gap: 10px;"> <div style="background-color: #ccc; padding: 2px 5px; font-weight: bold;">TEST</div>  </div> <p>Test light illuminated green, yellow or red during the day</p>	Solar panel disconnected, not properly connected, or short circuit	Check the connections (polarity and connection).
	Normal functioning: The panel's voltage is lower than the battery's voltage or too low solar radiation.	The panel will resume charging as soon as the panel voltage exceeds the battery voltage.
	One or several cells of your panel are covered up.	Check if your solar panel is clean and make sure none of the cells are covered.
<div style="display: flex; align-items: center; gap: 10px;"> <div style="background-color: #ccc; padding: 2px 5px; font-weight: bold;">BOOST</div>  </div> <p>Orange or red charge indicator</p>	Battery discharged	With a standard charge, the light turns green as soon as the battery is charged.
High voltage alarm in your vehicle, boat,	Battery deeply discharged.	Change settings of the alarm
	Using Liquid Recond Mode	Set your product to Liquid mode (without Recond)

WARNING AND ADVICE

- UNIMPPT is designed to be exclusively used with photovoltaic systems and lead acid batteries with liquid electrolyte, gel cells (Gel) or sealed AGM.
- Do not attempt under any circumstances to charge other batteries than acid-lead batteries (e.g. non-rechargeable batteries).
- Use UNIMPPT in a well-ventilated area, sheltered from rain, humidity, dust and condensation.
- Follow the manufacturer's instructions and safety procedures of the battery. In case of doubt, consult your retailer or installer.
- Batteries can release flammable gas. Avoid flames, sparks.
- During battery maintenance (except GEL), there is a risk of acid leaks make sure to protect yourself.
- Never short circuit the + and the - of the battery or cables: risk of explosion or fire.
- Maintenance: check the wiring and all connections at least once a year.
- All tasks must be realised in compliance with the country's regulations in regard to electricity.
- The devices used in the installation such as connectors, cables, fuses, disconnectors, ... must be adapted and in conformity with laws and regulations enforced in your country.
- This device is not designed to be used by people (including children) whose physical, sensory or mental abilities are reduced, nor by people lacking experience or knowledge unless they have benefited of supervision or prior instructions concerning the use of the device given by a person responsible for their safety.
- Please keep careful watch over children to ensure that they do not play with the device.

PICTOGRAMS



Device conform to applicable European Union directives



Caution! Before using, read the instruction manual



Product under selective collection- Do not throw away with household waste.

IP30

Protected against dust.



For indoor use, do not expose to the rain



Caution explosive gases, avoid sparks and naked flames.



Choose a sheltered space with adequate ventilation or an especially equipped space.

TECHNICAL SPECIFICATIONS

	Unimppt 60/30.24S	Unimppt 100/40.24S	Unimppt 100/50.24S	Unimppt 100/60.24S
SYSTEM				
Battery voltage	12V/24	12/24V	12/24V	12/24V
Nominal charging current	30A	40A	50A	60A
COMPATIBLE PANELS				
Maximum power:				
With 12V batt.	450W	600W	750 W	900W
With 24V batt.	900W	1200W	1500 W	1800W
Min.- max. voltage:				
With 12V batt.	17-60V	17-100V	17-100V	17-100V
With 24V batt	34-60V	34-100V	34-100V	34-100V
Technology	MPPT	MPPT	MPPT	MPPT
Protection rating	IP 30	IP 30	IP 30	IP 30
Maximum cable section	35 mm ²	35 mm ²	35 mm ²	35 mm ²
SOLAR CHARGE CONTROLLER				
Voltage selection (12/24V)	Auto	Auto	Auto	Auto
Battery type selection	Yes	Yes	Yes	Yes
Recommended battery capacity	10>300 Ah	50>800 Ah	50>900 Ah	50>1200 Ah
Temperature Compensation:	Yes	Yes	Yes	Yes
Panel overvoltage protection	Yes	Yes	Yes	Yes
MECHANICAL CHARACTERISTICS				
Dimensions (LxHxW)	230 x 135 x 47	230 x 135 x 47	230 x 135 x 47	230 x 135 x 47
Weight	1kg	1,1kg	1,1kg	1,3kg
Operating temperature	-20°C>+60°C	-20°C>+60°C	-20°C>+60°C	-20°C>+60°C
Storage temperature	-35°C>+80°C	-35°C>+80°C	-35°C>+80°C	-35°C>+80°C

COMPLIANCE STATEMENT

UNITECK testifies that the solar charge controllers described in this manual:

UNIMPPT 60/30.24S, 100/40.24S, 100/50.24S and 100/60.24S are manufactured in compliance with the following European directives:

- Low voltage directive : 2014/35/UE du 26/02/2014.
- EMC directive : 2014/30/UE du 26/02/2014
- ROHS directive : 2011/65/UE du 08/06/2011

It complies to the harmonised standards:

- Low voltage : EN 60335-1 : 2013
- Régulator Norm : EN 62509
- CEM: EN 55014-1: 2007 / EN 5514-2: 1997 / EN 61000-3-2: 2006 / EN 61000-3-3: 2014 / EN 62233: 2008
- ROHS: EN 50571: 2013

CE date of tagging: january 2018.

01/01/2018

Société Uniteck

1 Avenue de Rome

Zae Via Europa – Immeuble le Cassis

34350 Vendres, France

Yoann Fourmond

General Director



WARRANTY

Warranty covers any defect, manufacturing defects for 1 year from the date of its purchase (parts and labour).

Warranty does not cover:

- normal wear of parts (Ex.: cables, etc.).
- panel-module/battery voltage errors, incidents due to inappropriate use, fall, disassembly or any damages due to transport.

In case of failure, return the product to your distributor by attaching:

- the dated proof of purchase (receipt, bill...)
- explanatory note of the failure

Caution: Our after-sales service does not accept carriage forward/ collected returns.

After the warranty, our after-sales service ensures repairs after acceptance of a quotation.

After-sales service contact :

Uniteck- 1 Avenue de Rome

Zae Via Europa - Immeuble le Cassis

34350 Vendres -France

E-mail : sav@uniteck.fr

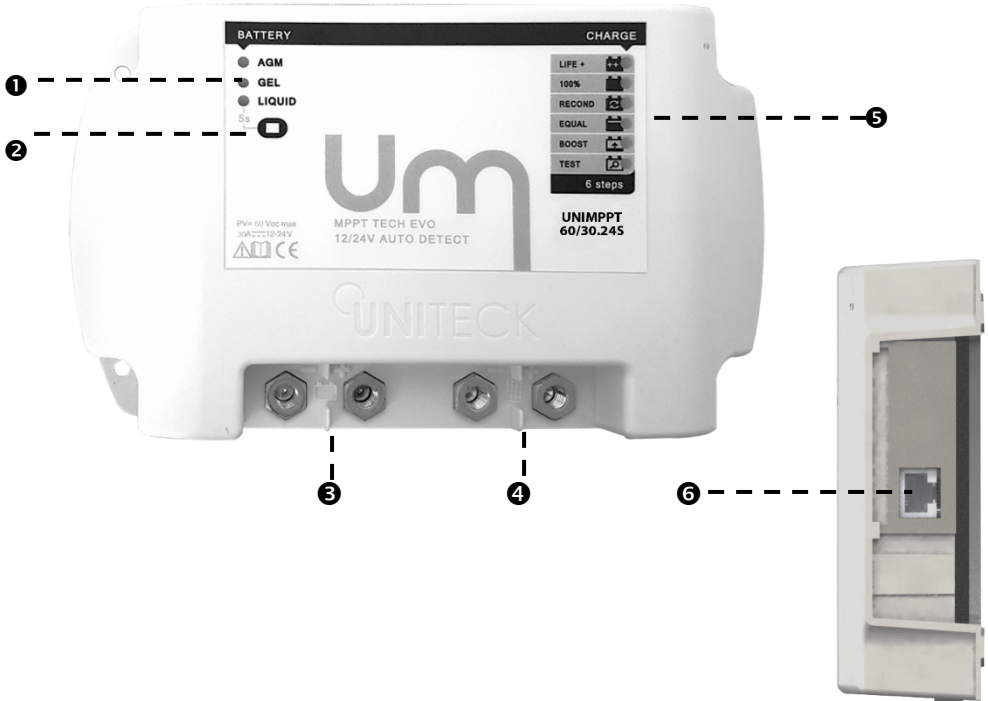

- 1** Selección de la tecnología de baterías:

 - AGM: batería sellada, sin mantenimiento, VRLA...
 - Gel: batería electrolítica de gel
 - Líquido: batería electrolítica líquida (con enchufe).
 - Líquido reond: batería electrolítica líquida (con enchufe) luz liquid + recond
- 2** Botón de control:

 - Elección de la batería: presión 5 segundos y selección de 1 segunda
- 3** Conexión Batería (2 tornillos M8 de latón suministrados)
- 4** Panel solar conexión (2 tornillos M8 de latón suministrados)
- 5** 6 indicadores luminosos de estado de carga de la batería
- 6** Entrada del sensor remoto de temperatura UNISENSOR (opcional)

Estimado cliente, le agradecemos para su compra de un producto Uniteck. Por favor, lea atentamente todas las instrucciones antes de utilizar el producto.

UNIMPPT 60/30.24S – 100/40-24S – 100/50.24S – 100/60.24S

UNIMPPT es un regulador de carga de tecnología MPPT avanzado para sistema fotovoltaico autónoma.

Gracias a su microprocesador integrado, UNIMPPT expide un corriente de carga óptimo (tensión/intensidad) para su batería 12 o 24V (según el modelo) en función:

- de su tecnología batería (Líquido/Gel/AGM)
- del estado de carga de su batería (algoritmo de carga avanzada ALGOTECK)
- de la temperatura ambiente que influye la tensión batería

Gracias a su curva de carga ALGOTECK en 6 etapas unicas sobre el mercado, además de recargar las baterías al 100%, UNIMPPT preservalos de todo fenómeno de estratificación, de sulfatación y mejore su vida útil. (Etapas reacondicionamiento y Life+).

De tecnología MPPT (Maximum power point Tracking) de última generación, su algoritmo MPPT optimizado acoplado a su microprocesador de los más rápidos del mercado busca en tiempo real (refresco todos los 100 ms) el punto de potencia máximo del panel solar para expedir toda la potencia a la batería. Garantiza así el máximo de potencia mismo con condiciones climáticas de los más cambiantes (cielo nublados). En comparación con un regulador estándar de tecnología PWM, UNIMPPT utiliza toda la tensión del o de los panales que permitan así de proporcionar 40% de energía en más.

TECNOLOGÍA MPPT + ALGOTECK

De tecnología MPPT de última generación acoplado al nuevo algoritmo de carga ALGOTECK en 6 etapas, UNIMPPT tienes las ventajas siguientes:

- Optimización de la recogida de energía en comparación con un PWM. UNIMPPT permite de reconvertir en intensidad de carga el diferencial de tensión panel/batería no utilizada por un regulador estándar (PWM). Esta diferencia tecnológica se traduce por una ganancia de potencia hasta 20% en período de verano y de 40% en período de invierno soleado donde la tensión panel es al más fuerte. (ninguna reducción de tensión debido al aumento en temperatura del panel).
- Optimización de la recogida de energía al momento de un tiempo nublado. La intensidad luminosa cambiando rapidamente, UNIMPPT buesca en tiempo real (refresco todos los 100 ms, reguladores MPPT entre los mas rápidos del mercado), el punto de potencia máximo del panel para más de producción eléctrica.
- Optimización de la vida útil de la batería. UNIMPPT está siguiendo de manera permanente el estado de salud y de carga de la batería para calcular y emitir diariamente la mejor curva de carga a la batería (nivel de tensión, nivel de corriente, frecuencia de pulso, tempertura, ...)

EXPLICACIÓN DEL FUNCIONAMIENTO DEL MPPT

A la diferencia de un regulador estándar PWM que viene reducir la tensión panel a la tensión batería según los umbrales de tensión definidas por su algoritmo de carga, un regulador MPPT (transformador/regulador) utiliza toda la tensión panel y convierte el excedente de tensión panel/batería en intensidad de carga (cf esquema más adelante)

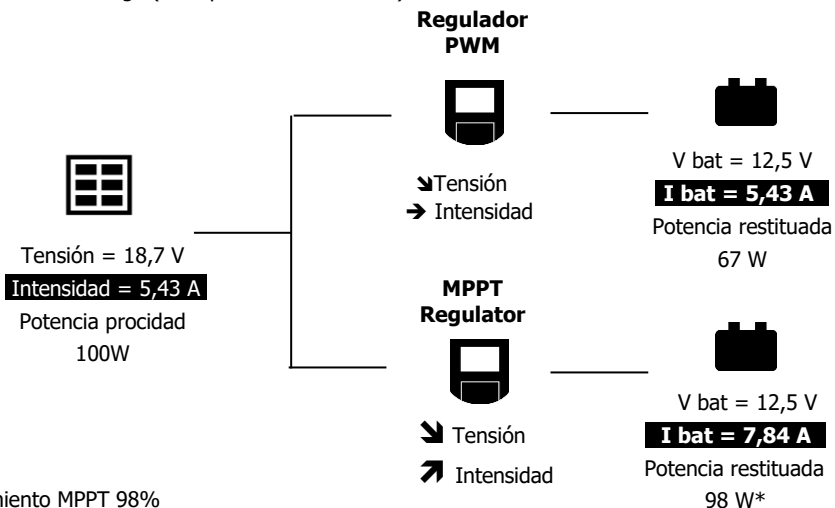

* Rendimiento MPPT 98%

VENTAJA MPPT UNITECK

UNIMPPT busca en tiempo real (refrescar cada 100ms), el punto de potencia óptimo del panel, comprueba si el par tensión/intensidad ha cambiado para modificar sus parámetros de conversión de entrada y optimizar la potencia de salida.

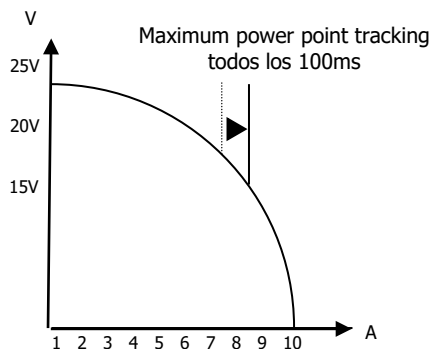

UNIMPPT garantiza así el máximo de potencia mismo en condiciones climáticas de los más cambiantes (cielo nublado).

VENTAJA TECNOLOGÍA MPPT VS PWM (SEGUIMIENTO)

GANANCIA DEL MPPT VS PWM

La tensión de un panel solar fotovoltaico varía en función de su temperatura: su tensión disminuye a medida que aumenta la temperatura y viceversa. Este valor normativo llamado coeficiente de temperatura se da para una temperatura de celda de 25°C.

Ejemplo: un panel que muestra +/-0.34%/°C, por lo tanto, significa que su voltaje Vmp debe ser corregido en -0.34% por grado de celda por encima de 25°C.

Como se muestra en el siguiente ejemplo, que destaca las variaciones de tensión debidas a las caídas de temperatura y de tensión debidas al cable, un regulador de carga UNIMPPT permite una **ganancia media de producción (GMP)** del 20% en verano y de hasta el 40% en invierno.

Además, observamos que cuanto más descargada esté la batería y/o alta la tensión del panel, mayor será la ventaja de un MPPT sobre un PWM.

Panel solar de 100 W con controlador UNIMPPT

Insolación Invierno	Temperatura del panel solar	Tensión panel Vmp	Tensión panel con caída debido al cable (5%) (A)	Tensión de carga de batería (B)	Ganancia teórica = (A-B)	Ganancia teórica en %	Ganancia Rectificado MPPT *
Armanecer 9h	5°C ↓	20,0 V	19,0 V	12,2 V	6,8 V	56%	53%
		19,9 V	18,9 V	12,5 V	6,4 V	51%	
		19,8 V	18,8 V	13,0 V	5,8 V	45%	
		19,7 V	18,7 V	13,5 V	5,2 V	39%	
		19,6 V	18,6 V	14,0 V	4,6 V	33%	
Fin de carga 16h	15°C	19,5 V	18,5 V	14,6 V	3,9 V	27%	26%
GMP Medio							+ 40%

Insolación Verano	Temperatura del panel solar	Tensión panel Vmp	Tensión panel con caída debido al cable (5%) (A)	Tensión de carga de batería (B)	Ganancia teórica = (A-B)	Ganancia teórica en %	Ganancia Rectificado MPPT *
Armanecer 7h	30°C ↓	18,4	17,5	12,2	5,3	43%	41%
		17,2	16,3	12,5	3,8	31%	
		17,2	16,3	13,0	3,3	26%	
		16,6	15,8	13,5	2,3	17%	
		16,3	15,5	14,0	1,5	11%	
Fin de carga 14h	70°C	16,0	15,2	14,6	0,6	4%	4%
GMP Medio							+ 20%

* Ejemplo de rendimiento MPPT de 98%

INSTALACIÓN - FIJACION

UNIMPPT fue concebido para un uso interior.

Debe fijarse sobre una superficie plana adecuada, sólida, estable y seca.

Use el UNIMPPT en una habitación bien ventilada, lejos de la lluvia y el polvo.

Para garantizar una buena circulación del aire necesaria para la refrigeración, deje un espacio libre de al menos 15 cm alrededor del producto.

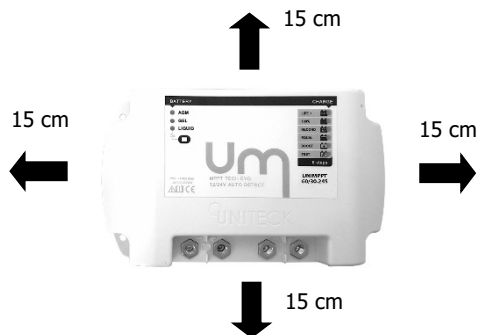

Durante el uso, el regulador de carga puede calentarse, manténgalo alejado de materiales inflamables.

Siempre monte el regulador UNIMPPT horizontalmente para asegurar un enfriamiento adecuado. Nunca monte el producto en posición vertical, ya que esto impedirá que se enfríe.

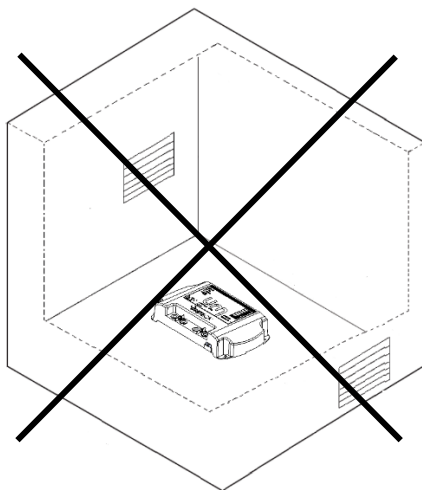
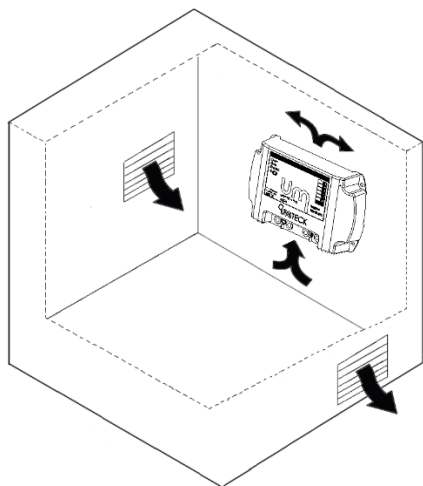

INSTALACIÓN - COMPROBAR ANTES DE LA CONEXIÓN

Antes toda conexión, por favor proceda a las verificaciones siguientes:

BATERÍA

UNIMPPT dispone de una detección automática de tensión batería. Por su buen funcionamiento, verificar:

- que la tensión batería sea superior a 6V (tensión necesaria al arranque del regulador)
- Para las baterías 24V, que la tensión de la batería no sea inferior a 18V.

Para las baterías abiertas, verificar el nivel del electrolito. Completar si necesario antes de la carga.

Para el acomplamiento, proceder como eso:

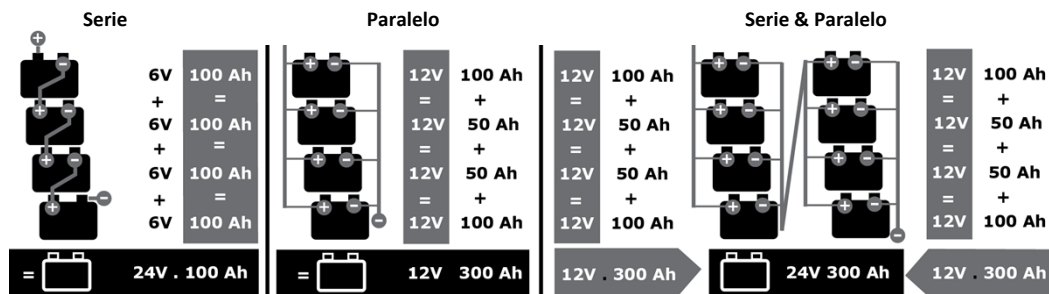

Algunos consejos:

Para la conexión en paralelo, privilegie el cableado en diagonal para una uniformación de la carga/descarga

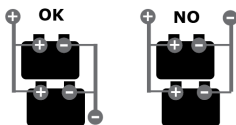

No conecte baterías de diferentes capacidad, edades o tecnologías

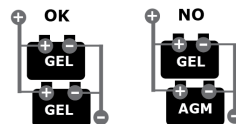

A capacidades igual preferido una batería de larga capacidad, a 2 pequeñas conectadas en paralelo

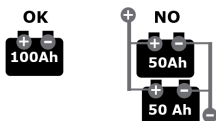

PRINCIPIO DE FUNCIONAMIENTO DE LOS PANELES

POTENCIA WATT CRESTA CONTRA POTENCIA EN UTILIZACIÓN REAL

La potencia cresta esta dada según condiciones de prueba normalizadas: insulación de 1000W/m², temperatura célula 25°C.

Con una utilización real, la temperatura panel esta de 45°C +/- 2% y la potencia máxima es de 850W/m²

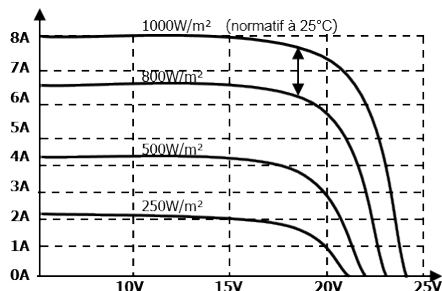

	Invierno	Verano
Lille	200W/m ²	700W/m ²
Marseille	500W/m ²	850W/m ²

Un panel 300W cresta produce en realidad solamente 200W (ver tabla abajo)

Paneles (norma STC)	Potencia real rectificada con temperatura (perdida un 8%)*	Potencia real rectificada a 850W de insolation (perdida un 25%)**	Potencia con perdida cableado (un 2 a 5%)	Intensidad de carga con un batería baja entre 10V y 11V
400W	370W	280W	275W	30A
600W	555W	415W	410W	40A
900W	830W	625W	610W	60A

*Rectificación temperatura = 0.4% de grado encima de 25°C así 8% de bajada para 45°C (NOCT)

**Rectificación insolation = ver explicación encima

ACOPLAMIENTO DE LOS PANELES: SERIE O PARALELO

En el caso de una utilización multipaneles, prefiere el acoplamiento paralelo que la garantiza una producción óptima en particular en caso de sombreado.



En el caso de un acoplamiento paralelo, la potencia de los paneles se suma.

En el caso de un acoplamiento en serie, la potencia total es igual a la potencia del panel la más baja.

Ventajas/Inconvenientes

	Serie	Paralelo
Ventajas	Connexion simplifiée	Pas de perte de puissance lorsqu'un panneau est ombragé.
Inconvenientes	Perte de puissance si un des panneaux est ombragé (arbre, bâtiment, cheminée, voile, ...)	Utilisation de connecteurs de dérivation et section de câble plus importante

COMPATIBILIDAD PANEL

TENSIÓN MÁXIMA ACEPTADA POR EL REGULADOR

Hay 2 voltajes de panel:

- La **tensión de funcionamiento** (V_{mp})
- **Tensión en espera** (V_{oc})

Para elegir un MPPT, es necesario referirse a la tensión V_{oc} del panel que corresponde a la tensión de circuito abierto.

En serie los Vocs se suman mientras que en paralelo no.

Ejemplos paneles 100W – 12V monocristalino (= 100W / 21.3 Voc)

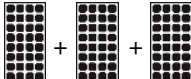
En serie:  = 300W y 63.9 Voc Regulador adaptado
UNIMPPT 100/40.24S

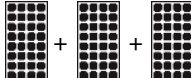
En paralelo:  = 300W y 21.3 Voc UNIMPPT 60/30.24S

Uniteck recomienda una conexión en paralelo para una mejor eficiencia eléctrica y para evitar pérdidas debidas al sombreado.



	Tensión paneles (Voc)	
	Max	Min
UNIMPPT 60/30.24S	60V*	17V (Batt 12V) 34V (Batt 24V)
UNIMPPT 100/40.24S	100V*	17V (Batt 12V) 34V (Batt 24V)
UNIMPPT 100/50.24S		
UNIMPPT 100/60.24S		

***Tenga cuidado, una tensión superior a la tensión máxima (Voc) puede dañar el regulador de carga. Daños no cubiertos por la garantía.**

COMPATIBILIDAD PANEL (SEGUIMIENTO)**POTENCIA MÁXIMA DEL PANEL ACEPTADA POR EL REGULADOR**

UNIMPPT 60/30.24S (60Voc máx panel – carga bat. 30A – 12V/24V)

	Con batería 12V	Con batería 24V
1 panel*	Máx pan.: 450W	Máx pan.: 900W
2 paneles*	Máx pan.: 225W (x2)	Máx pan.: 450W (x2)
3 paneles*	Máx pan.: 150W (x3)	Máx pan.:300W (x3)
4 paneles*	Máx pan.: 110W (x4)	Máx pan.: 150W (x4)

*Voc total 60V (ver parte tensión máxima aceptada por el regulador)

UNIMPPT 100/40.24S (100Voc máx panel – carga bat. 40A – 12V/24V)

	Con batería 12V	Con batería 24V
1 panel*	Máx pan.: 600W	Máx pan.: 1200W
2 paneles*	Máx pan.: 300W (x2)	Máx pan.: 600W (x2)
3 paneles*	Máx pan.: 200W (x3)	Máx pan.: 400W (x3)
4 paneles*	Máx pan.: 150W (x4)	Máx pan.: 300W (x4)
6 paneles*	Máx pan.: 100W (x6)	Máx pan.:150W (x6)

*Voc total 100V (ver parte tensión máxima aceptada por el regulador)

COMPATIBILIDAD PANEL (SEGUIMIENTO)

UNIMPPT 100/50.24S (100Voc máx panel – carga bat. 50A – 12V/24V)

	Con batería 12V	Con batería 24V
1 panel*	Máx pan.: 750W	Máx pan.: 1500W
2 paneles*	Máx pan.: 375W (x2)	Máx pan.: 750W (x2)
3 paneles*	Máx pan.: 250W (x3)	Máx pan.: 500W (x4)
4 paneles*	Máx pan.: 185W (x4)	Máx pan.: 375W (x4)
6 paneles*	Máx pan.: 125W (x6)	Máx pan.: 250W (x6)
9 paneles*	Máx pan.: 80W (x9)	Máx pan.: 165W (x9)

*Voc total 100V (ver parte tensión máxima aceptada por el regulador)

UNIMPPT 100/60.24S (100Voc máx panel – carga bat. 60A – 12V/24V)

	Con batería 12V	Con batería 24V
1 panel*	Máx pan.: 900W	Máx pan.: 1800W
2 paneles*	Máx pan.: 450W (x2)	Máx pan.: 900W (x2)
3 paneles*	Máx pan.: 300W (x3)	Máx pan.: 600W (x3)
4 paneles*	Máx pan.: 225W (x4)	Máx pan.: 450W (x4)
6 paneles*	Máx pan.: 150W (x6)	Máx pan.: 300W (x6)
9 paneles*	Máx pan.: 100W (x9)	Máx pan.: 200W (x9)

*Voc total 100V (ver parte tensión máxima aceptada por el regulador)

CONEXIÓN

Para la conexión de su regulador de carga solar, le recomendamos estar rodeado por un personal cualificado en conformidad con la legislación de su país.

Conecte cada componente a los símbolos previstos a tal efecto (cables no provistos).

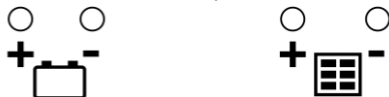

Por favor siga el orden de conexión respetando las polaridades.

En caso de no respeto, su regulador, así como su batería pueden estar dañados.

- ❶ Conecte su batería al regulador de carga (+y-).

El indicador batería se enciende.



- ❷ Conecte su panel fotovoltaico al regulador de carga (+y-)

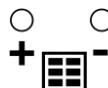

- ❸ Elegir su tecnología de batería:

- quede apoyado 5 segundos sobre el botón, el indicador activo parpadea

- Elegir su tecnología batería apoyando sobre el botón:

Luz Líquido: Batería líquida al plomab abierta

Luz Gel: Batería Gel

Luz AGM: Batería al plomo, sin mantenimiento, AGM, ...

Luz Líquido + reond: Batería electrolítica líquida (con enchufe).

- Para validar su selección, esperar 5 segundos. La luz volviendo fija. Unimppt memorice su última configuración.

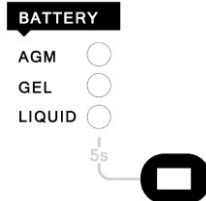

En caso de desconexión, siga el orden inverso

CONEXIÓN A TIERRA – CATEGORÍA D'INSTALACIÓN

Poner el regulador en la tierra no es necesario en la mayoría de los casos. Si lograr una conexión a tierra, hecha siempre sobre el polo **negativo** de la batería.

Sólo para UNIMPPT 100/40.24S 100/50.24S - 100/60.24S, la tensión en vacío de sus paneles solares supera los 75 V (en todo el rango de temperatura de funcionamiento), deberá instalar todo el sistema solar de acuerdo con la clase de protección II.

FUNCIONAMIENTO- PANEL DE CONTROL

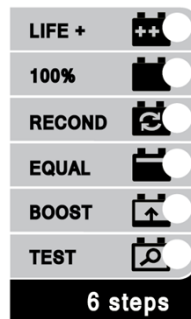
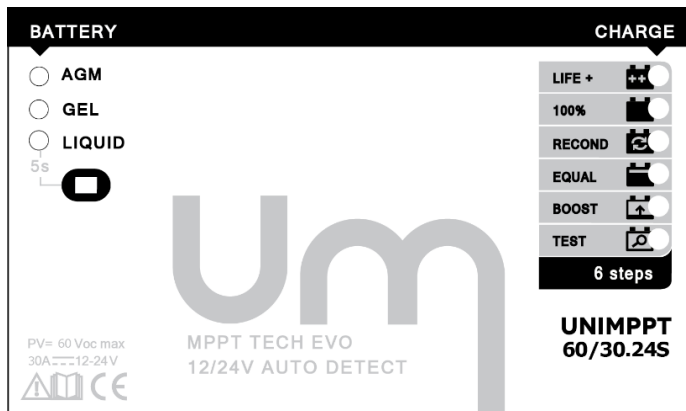

PANTALLA DURANTE LA NOCHE



Rojo intermitente	Batería totalmente descargada, nivel de carga <20%.
Rojo	Batería descargada, nivel de carga entre 20 y 50%
Naranja	Nivel de carga entre 50 y 80%
Verde	Nivel de carga entre 80 y 100%

PANTALLA DURANTE EL DIA

↑	LIFE +	Verde	Carga de mantenimiento.
	100%	Verde	Batería cargada
	RECOND	Verde	Paso periódico, sólo en modo Liquid Recond.
	EQUAL	Verde	Nivel de carga > de 80%
	BOOST	Rojo	Batería descargada, nivel de carga <50%
	BOOST	Naranja	Nivel de carga entre 50 y 70%
TEST	Verde	Nivel de carga >70%	
TEST	Azul	Prueba de batería todos los días	

6 steps

CURVA DE CARGA ALGOTECK

ETAPAS DE CARGA DE LA BATERÍA

Su algoritmo de carga ALGOTECK único sobre el mercado es compuesto de 6 etapas.

1		TEST	UNIMPPT determina cotidianamente el estado de salud y de carga de su batería y fije las etapas y niveles de carga necesarios para el mantenimiento de su batería.
2		BOOST CHARGE (I)	UNIMPPT utiliza <u>100%</u> de la energía procedente del panel solar, hasta que la tensión logre la tensión de igualación. La batería es entonces cargada al 80%.
3		EQUALISATION (máx. 4 horas)	UNIMPPT iguala la carga sobre todos los elementos de la batería (batería cargada al 100%)
4		RECOND.	nicamente en modo líquido, esta etapa periódica permite de agitar, gracias a su corriente pulsado, el electrolito de su batería para evitar todo fenómeno de estratificación o de sulfatación.
5		100%	La carga de la batería es terminada. El indicador verde «carga» empieza a parpadear. UNIMPPT sigue a emitir un corriente muy bajo para compensar la autodescarga de la batería.
6		LIFE+ /STORAGE	UNIMPPT compensa la autodescarga natural de la batería, con una carga de impulso para más de vida útil de la batería.

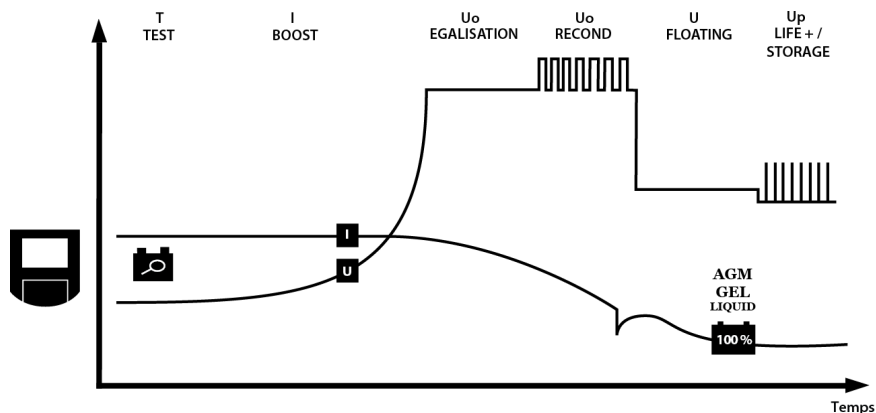

Umbral de tensión	Gel	AGM	Liquid
Boost	14,2 V	14,4 V	14,5 V
Equalisation	-	14,4V	14,5V
Recond	-	-	14,8V
Floating	13,9V	13,9V	13,9V

Nb: los niveles de tensión más arriba son ajustados por las condiciones ALGOTECK

CURVA DE CARGA ALGOTECK (SEGUIMIENTO)

REGULACIÓN DE LA CURVA DE CARGA SEGÚN LA TECNOLOGÍA DE LAS BATERÍAS

Para una carga perfecta de todas las baterías de plomo-ácido, UNIMPPT adapta su curva de carga en función de la "tecnología de baterías" seleccionada:

Modo batería "Líquido":

Las baterías de electrolito líquido requieren una carga más alta para evitar cualquier estratificación del electrolito. La estratificación es una mezcla no homogénea del electrolito. El ácido se concentra en el fondo y el agua tiene una densidad más baja en la parte superior. Esto crea el riesgo de congelación u oxidación de las placas. Para evitar este fenómeno, UNIMPPT produce, en modo de batería "líquida", una carga de absorción que agita el electrolito, lo que es esencial para preservar la vida útil de su batería. También es posible la carga de equalización.

Modo batería "AGM" / Modo batería "GEL":

Las baterías selladas (AGM o GEL) requieren un control preciso de la tensión de carga para evitar cualquier fenómeno de desgasificación. La desgasificación es una reacción electroquímica que produce la liberación de oxígeno y gas hidrógeno dentro de la batería cuando la tensión de la batería ha alcanzado un cierto nivel llamado "tensión de gasificación".

Esta tensión de gasificación varía según el tipo de batería (AGM o GEL). Dependiendo del modo seleccionado, Unimppt proporciona un nivel de tensión perfectamente adaptado a la tecnología de su batería para una carga del 100%.

Regulación en función de la temperatura exterior

Las características químicas de la batería varían en función de la temperatura ambiente.

Gracias a su sensor de temperatura interno o remoto, UNIMPPT adapta con precisión su voltaje de carga a una temperatura de referencia de 25°C, +/-30mV, evitando así cualquier sobrecarga o subcarga de su batería.

PROTECCIONES INCORPORADAS

Para un uso seguro, el UNIMPPT tiene muchas protecciones incorporadas que protegen al regulador, a la batería y a los consumidores en la salida:



- Panel de protección contra inversión de polaridad,
- Protección contra cortocircuitos en el panel,
- Protección de respaldo: evita el retorno de energía al panel solar durante la noche





- Protección contra la polaridad inversa de la batería (fusible electrónico)



- Protección térmica

ANOMALIAS, CAUSAS, REMEDIOS

Mensaje de error	Causas	Soluciones
Ningún indicado luminoso encendido	Quando conecta su batería para su arranque, el regulador necesita que la tensión batería este >10V	Verificar la tensión de la batería, recárguelo si necesario.
	Inversión de polaridad batería	Verificar las conexiones
	Problema de conexión batería (cables, bornes,)	
	Batería defectuosa	Reemplazar su batería, siguiendo el orden de desconexión y de conexión (referirse parte instalación y racordamiento)
 <p>Luz de prueba iluminada en verde, amarillo o rojo durante el día</p>	Pannel solar desconectado, mal conectado o en cortocircuito	Verificar las conexiones (polaridad y conexión)
	Funcionamiento normal: la tensión del panel es inferior a la tensión batería o insolación demasiado baja.	El panel reanudará la carga tan pronto como el voltaje del panel sea mayor que el voltaje de la batería.
	Una o varias células de su panel están ocultas.	Verificar la limpieza de su panel solar y que no otra célula este ocultada.
 <p>Indicador de carga naranja o rojo</p>	Batería descargada	Carga normal, la luz se volverá verde cuando la batería seria cargada
Activacion de la alarma de alta tension en su vehiculo, barco,	Umbral de alarma muy bajo	Ajuste su alarma
	Usando el modo Liquid Recond	Configure su producto en el modo Liquid (<i>sin Recond</i>)

ADVERTENCIA Y CONSEJOS

- UNIMPPT está concebido para estar utilizado sólo con sistemas fotovoltaicos y baterías de plomo a electrólito líquido, Gel, sellado de tipo AGM.
- En ningún caso utilizar para cargar pilas o baterías no recargables.
- Utilizar el UNIMPPT en una habitación bien ventilada, protegido de lluvia, la humedad, el polvo y la condensación.
- Por favor siga las instrucciones de seguridad del fabricante de la batería. En cas de duda, consulte su vendedor o su instalador.
- Las baterías pueden producir un gas inflamable. Evite toda llama o chispa.
- Cuando maneje la batería (excepto GEL), hay un riesgo de derrame de ácido, protéjase.
- Nunca poner en corto-circuito el +y el - de la batería o de los cables. Riesgo de explosión o de fuego.
- Mantenimiento: verifique el cableado y todas las conexiones al menos unavez per año.
- Todos los trabajos deben estar realizados conforme a los reglamentos en vigor del país el materia de electricidad.
- Los aparatos utilizados durante su instalación tal como los conectores, cables, fusibles, seccionadores, deben ser adaptados y en conformidad con la legislación del país para la aplicación considerada.
- Este aparato no es concebido para estar usado por personas (niños incluidos) cuyas capacidades físicas, sensoriales o mentales so reducidas o personas desprovistas de expericia o de conocimiento excepto si se beneficiarion, por el intermedio de una persona responsable de su seguridad, su obsesión o de previas instrucciones referente al uso del aparato.
- Conviene observar los niños para asegurarse que no juegan con el aparato.

PICTOGRAMAS



Aparato conforme a las directivas europeas



Para un uso interior, no expóngalo a la lluvia



¡Cuidado! Lea el manual de instrucciones antes de usar



Cuidado gas explosivo, evitar la formación de llama o chipsa.



Producto que es objeto de una colecta selectiva – No tirarlo en una basura doméstica.



Elegir un lugar resguardado y suficientemente ventilado o especialmente acondicionado

IP30

Protegido contra los cuerpos sólidos

ESPECIFICACIONES TÉCNICAS

	Unimppt 60/30.12S	Unimppt 100/40.24S	Unimppt 100/50.24S	Unimppt 100/60.24S
SISTEMA				
Tensión de la batería	12/24V	12/24V	12/24V	12/24V
Corriente de carga nominal	30A	40A	50A	60A
Panel compatible				
- Potencia máx				
Con bat 12V	450W	600W	750W	900W
Con bat 24V	900W	1200W	1500W	1800W
- tensión min-máx (Voc)				
Con bat 12V	17-60V	17-100V	17-100V	17-100V
Con bat 24V	34-60V	34-100V	34-100V	34-100V
Tecnología	MPPT	MPPT	MPPT	MPPT
Tipo de protección	IP 30	IP30	IP30	IP30
Sección de cable máx	35mm ²	35mm ²	35mm ²	35mm ²
REGULADOR DE CARGA DE BATERÍA				
Selección de tensión (12/24V)	Auto	Auto	Auto	Auto
Selección del tipo de batería	Sí	Sí	Si	Sí
Capacidad de batería recomendada	10>300 Ah	50>800 Ah	50>900 Ah	50>1200 Ah
Compensación de temperatura	Sí	Sí	Si	Sí
Protección de sobretensión del panel	Sí	Sí	Si	Sí
CARACTERÍSTICAS MECÁNICAS				
Dimensiones (l x a x c)	230 x 135 x 47	230 x 135 x 47	230 x 135 x 47	230 x 135 x 47
Peso	1kg	1.1kg	1.1kg	1.3kg
Temperatura de funcionamiento	-20°C>+60°C	-20°C>+60°C	-20°C>+60°C	-20°C>+60°C
Temperatura de almacenamiento	-35°C>+80°C	-35°C>+80°C	-35°C>+80°C	-35°C>+80°C

DECLARACIÓN DE CONFORMIDAD

La empresa UNITECK testifica que los reguladores de carga descritos en este manual:

UNIMPPT 60/30.24S, 100/40.24S, 100/50.24S y 100/60.24S son fabricados conforme a las exigencias europeas siguientes:

- Directiva Baja Tensión: 2014/35/UE du 26/02/2014.
- Directiva CEM : 2014/30/UE du 26/02/2014.
- Directiva ROHS : 2011/65/UE du 08/06/2011

Para eso, es conforme a las normas armonizadas:

- Baja tensión: EN 60335-1: 2013
- Norma régulador: EN 62509
- CEM: EN 55014-1: 2007 / EN 5514-2: 1997 / EN 61000-3-2: 2006 / EN 61000-3-3: 2014 / EN 62233: 2008
- ROHS: EN 50571: 2013

Fecha de marcación CE: enero 2018.

01/01/2018

Société Uniteck

1 Avenue de Rome

Zae Via Europa – Immeuble le Cassis

34350 Vendres France

Yoann Fourmond

Directeur General



GARANTIA

La garantía cubre todo defecto o todo vicio de fabricación durante 1 año, a partir de la fecha de compra (Piezas y mano de obra).

La garantía no cubre:

- el desgaste normal de las piezas (ej.: cables etc.)
- los errores de tensión de entrada, inversiones de polaridad, incidente debido a un malo uso, caída, desmontaje o toda otra avería debida al transporte.

En caso de avería, devuelva el aparato a su distribuidor, con:

- un justificativo de compra con fecha (tiquete de caja central, factura...)
- una nota explicativa de la avería.

Cuidado: nuestro Servicio Postventa no acepta devoluciones a portes debidos.

Después la garantía, nuestro Servicio Postventa asegura las reparaciones después aceptación de un presupuesto.

Contacto SPV :

Société Uniteck

1 Avenue de Rome

Zae Via Europa – Immeuble le Cassis

34350 Vendres France

Mail : sav@uniteck.fr