

UNIFIX 20.1 WB



- FR** Le support balcon p.2-4
- EN** The pushpit mounting bracket p.5-7
- ES** El soporte de fijación para balcón p.8-10
- IT** Il supporto di fissaggio per pulpito *www.uniteck.fr*

Cher client, nous vous remercions pour votre achat de l'un de nos produits Uniteck. Veuillez lire avec attention toutes les instructions avant d'utiliser le produit.

DESCRIPTION

Le support Unifix 20.1 WB a été spécialement conçu pour fixer vos panneaux photovoltaïques Unisun 10.12M, 10.24M, 20.12M ou 20.24M sur votre bateau.

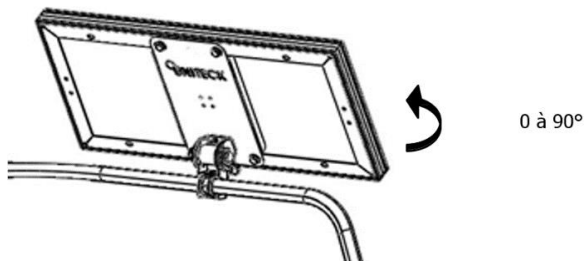



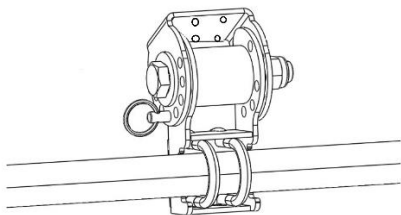

Ils s'installent sur tous les balcons ou main courante en tube de diamètre 20 à 28 mm (longueur minimum du tube : 50 mm).

Grâce à leur structure en acier galvanisé et leur visserie en inox résistant à la corrosion, ils sont parfaitement adaptés pour un usage salin.

Dotés du système d'inclinaison multi-position, les supports Unifix vous permettent d'optimiser vos performances en fonction de l'orientation choisie.



Performance électrique en fonction de l'inclinaison et de l'orientation panneau

	0° 	30° 	60° 	90° 
Est	93%	90%	78%	55%
Sud-Est	93%	96%	88%	66%
Sud	93%	100%	91%	68%
Sud Ouest	93%	96%	88%	66%
Ouest	93%	90%	78%	55%

Pour réaliser la connexion panneau/régulateur/batterie, nous vous recommandons d'utiliser le kit prêt à l'emploi Uniconnect 1.6 qui optimise vos performances électriques et simplifie le montage (kit de connexion 1 panneau).

- La disposition des capteurs influence vos performances électriques. Choisissez l'inclinaison et l'orientation la plus optimale en fonction de votre environnement. Evitez les zones d'ombre ou que certains objets ne soient source d'ombre (ex. arbre)
- Pour plus d'énergie, il est possible d'utiliser deux installations solaires :
 - panneaux avec même orientation : installation en parallèle (deux panneaux + un régulateur + un kit de câblage + connecteurs dérivation)
 - panneaux avec orientations opposées : deux installations séparées (un panneau + un régulateur + un kit de câblage) x2

UNIFIX 20.1 WB

PANNEAUX COMPATIBLES

Unifix 20.1 WB accepte 1 panneau avec 4 percages du cadre selon les entraxes suivants :

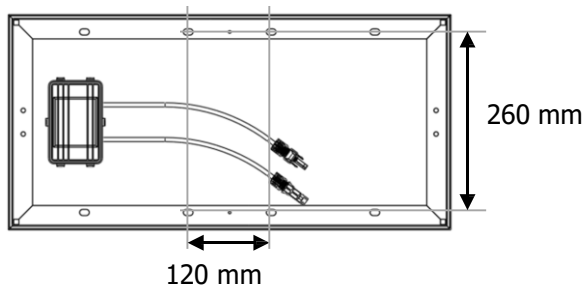

RECOMMANDATIONS

Montez les supports Unifix uniquement sur des surfaces présentant une portance suffisante. Tenez compte de la charge supplémentaire avec panneau :

Support	Panneau
Unifix 20.1 WB = 1,4 kg	Unisun 10.12M / 10.24M / 20.12M / 20.24M = 1.3kg / 1.3kg / 2.kg / 2 kg

Avant toute fixation et connexion, veuillez respecter :

- Les distances maximum indiquées ci-dessous entre chaque élément.
- L'ordre de raccordement

INSTRUCTIONS DE MONTAGE CF. PAGE 11

CONSIGNES DE SÉCURITÉ

- Prenez les mesures appropriées pour prévenir les accidents pendant vos travaux de montage.
- Si le support et le matériel de montage sont exposés aux rayons du soleil pendant une longue période, il y a un risque de brûlure. Protégez-vous.
- À la fin des travaux, vérifiez que vos supports et panneaux soient bien fixés

GARANTIE

La garantie couvre tout défaut ou vice de fabrication pendant 1 an, à compter de la date d'achat (pièces et main d'œuvre).

La garantie ne couvre pas :

- l'usure normale des pièces
- les erreurs de montage

En cas de défauts, retournez le produit à votre distributeur, en y joignant :

- un justificatif d'achat daté (ticket de sortie de caisse, facture...)
- une note explicative du défaut.

Attention : notre SAV n'accepte pas les retours en port dû.

Après la garantie, notre SAV assure les réparations après acceptation d'un devis.

Contact SAV :

Uniteck- 1 Avenue de Rome

Zae Via Europa - bâtiment Cassis

34350 Vendres -France

France mail: sav@uniteck.fr

Fax: +33 (0)4 88 04 72 20

INSTRUCTIONS DE MONTAGE CF. PAGE 11

Dear customer, thank you for purchasing one of our Uniteck products. Please read all the instructions carefully and thoroughly before using the product.

DESCRIPTION

Unifix 20.1 WB brackets have been specially designed to fix your Unisun 10.12M/ 10.24M / 20.12M / 20.24M photovoltaic panels.

They can be installed on all pushpits or handrails with tubes from 20 to 28 mm in diameter (minimum tube length: 150 mm).

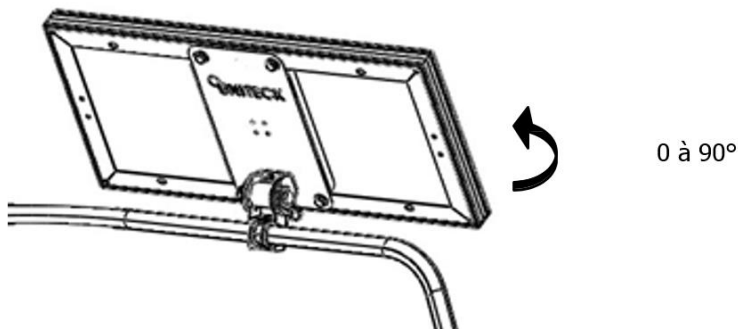

Thanks to their structure and marine stainless steel screws and bolts, they are perfectly suited for use in saline environments.

Equipped with a multi-position tilting system, Unifix brackets allows an optimization of your panel's performance depending on the chosen orientation.

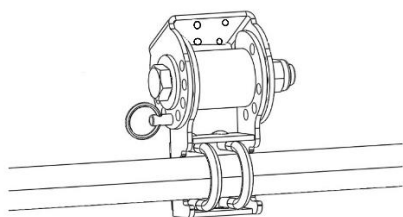

Electrical performance depending on tilt and panel orientation				
	0°	30°	60°	90°
East	93%	90%	78%	55%
South east	93%	96%	88%	66%
South	93%	100%	91%	68%
South west	93%	96%	88%	66%
West	93%	90%	78%	55%

To connect the panel / regulator / battery, we recommend that you use the Uniconnect 1.6 ready-to-use kit that optimizes your electrical performance and simplifies installation (kit for connecting 1 panel)

- The arrangement of the sensors influences your electrical performance. Choose the optimum tilt and orientation according to your environment. Avoid shaded areas or objects that may cause shadows.
- For more energy, it is possible to use two solar systems:
 - panels with the same orientation: installation in parallel (two panels + one regulator + one wiring kit + branch connectors)
 - panels with opposite orientations: two separate installations (one panel + one controller + wiring kit) x2

UNIFIX 20.1 WB

PANEL COMPATIBILITY

Unifix 20.1 WB can fix 1 panel with 4 holes in the frame at the spacing as below:

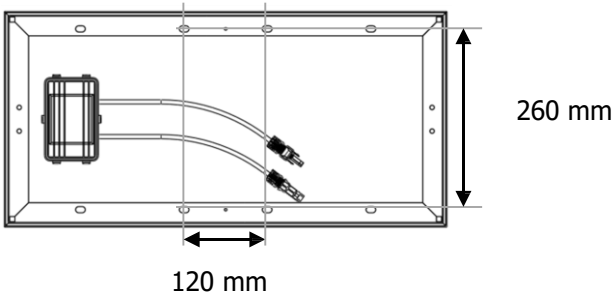

RECOMMENDATIONS

Mount Unifix brackets only on surfaces with sufficient bearing capacity. Consider the additional load with the panel:

Support	Panel
Unifix 20.1 WB = 1,3 kg	Unisun 10.12M / 10.24M / 20.12M / 20.24M = 1.3kg / 1,3kg / 2kg / 2kg

Before attaching and connecting, please observe:

- the maximum distances between each element shown below.
- connecting order

ASSEMBLY INSTRUCTIONS CF. PAGE 11

SAFETY INSTRUCTIONS

- Take the appropriate measures to prevent accidents during your mounting steps.
- If the bracket and the mounting tools are exposed to sunlight for a long period, there is a risk of getting burnt. Make sure to protect yourself accordingly.
- When finished, check and ensure that all of your brackets and panels are properly fixed.

WARRANTY

The warranty covers any defect, manufacturing flaws for 1 year from the date of its purchase (Pieces and workforce).

Warranty does not cover:

- normal wear of parts
- faulty mounting of bracket

In case of failure, return the product to your distributor by attaching:

- the dated proof of purchase (receipt, bill...)
- explanatory note of the failure

Caution: Our after-sales service does not accept carriage forward/ collected returns.

After the warranty, our after-sales service ensures repairs after acceptance of a quotation.

After-sales service contact :

Uniteck- 1 Avenue de Rome

Zae Via Europa - bâtiment Cassis

34350 Vendres -France

E-mail : sav@uniteck.fr

Fax : +33 (0)4 88 04 72 20

ASSEMBLY INSTRUCTIONS CF. PAGE 11

Estimado cliente, gracias por comprar nuestro producto Uniteck. Por favor lea con cuidado todas las instrucciones antes de usar el producto.

DESCRIPCIÓN

Los soportes Unifix 20.1 WB están concebidos especialmente para fijar sus paneles fotovoltaicos Unisun 10.12M / 10.24M / 20.12M / 20.24M.

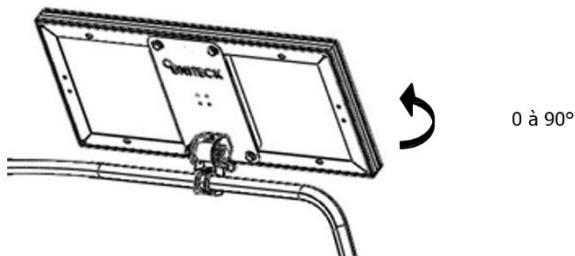

Se instalan sobre todos los balcones o pasamanos en tubos de diámetro entre 20 y 28 mm (longitud mínima del tubo: 150mm).

Gracias a sus estructuras y a sus tornillerías en Inox marino, están perfectamente adaptados para un uso en sitios salinos.

Equipados con el sistema de inclinación multiposición, los soportes Unifix le permiten optimizar su rendimiento en función de la orientación elegida.

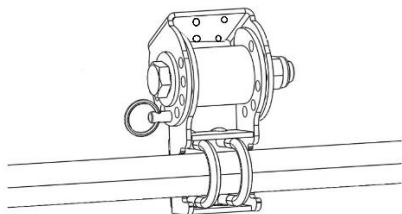

Rendimiento eléctrico en función de la inclinación y de la orientación del panel				
	0°	30°	60°	90°
Este	93%	90%	78%	55%
Sur-Este	93%	96%	88%	66%
Sur	93%	100%	91%	68%
Sueouest	93%	96%	88%	66%
Ouest	93%	90%	78%	55%

Para realizar la conexión panel/regulador/batería, le recomendamos usar el kit listo para el uso Uniconnect 1.6 que optimiza sus rendimientos eléctricos y simplifica el montaje (kit de conexión par un panel)

- Evite las zonas de sombra o que algunos objetos estén origen de sombra
- Para más energía, es posible usar 2 instalaciones solares :
 - paneles con la misma orientación : instalación en paralelo (dos paneles + un regulador + un kit de cableado + conectores derivación)
 - paneles con orientaciones opuestas : dos instalaciones separadas (un panel + un regulador + un kit de cableado) x2

UNIFIX 20.1 WB

PANELES COMPATIBLES

Unifix 20.1 WB acepta 1 panel con 4 agujeros de marco en las siguientes distancias:

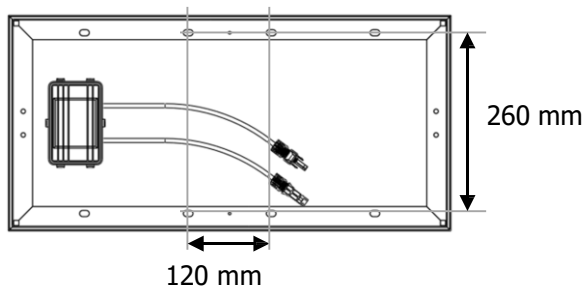

RECOMENDACIONES

Monte los soportes Unifix sólo en superficies que son capaz de aceptar el peso suficiente. Tenga en cuenta el peso adicional con el panel:

Soporte	Panel
Unifix 20.1 WB = 1,4 kg	Unisun 10.12M /10.24M/ 20.12M / 20.24M =1.3kg / 1.3kg / 2.kg/ 2 kg

Montaje: Para evitar que se acumule una gran cantidad de nieve detrás del sensor, instale las rejillas de detención adecuadas aguas arriba.

La disposición de los sensores influye en su rendimiento eléctrico. Elija la inclinación y orientación más óptimas según su entorno. Evite las áreas sombreadas o los objetos que no dan sombra (por ejemplo, los árboles).

Antes de montar y conectar, tenga en cuenta lo siguiente:

- Las distancias máximas indicadas a continuación entre cada elemento.
- El orden de conexión

INSTRUCCIONES DE INSTALACIÓN REFERIRSE A LA PÁGINA 11

CONSIGNAS DE SEGURIDAD

- Tome las medidas apropiadas para prevenir los accidentes durante sus trabajos de montaje.
- Si el soporte y equipamiento de montaje están expuestos a los rayos del sol durante una larga duración, hay un riesgo de quemadura. Protéjase.
- En fin de los trabajos, verifique que sus soportes y paneles están bien fijados.

GARANTÍA

La garantía cubra todo defecto o todo vicio de fabricación durante 1 año, a partir de la fecha de compra (piezas y mano de obra)

La garantía no cubre :

-el desgaste normal de las piezas

En caso de avería, devuelva el aparato a su distribuidor, con :

- un justificado de compra con fecha (tiquete de caja central, factura, ...)

- una nota explicativa de la avería

Cuidado : nuestro Servicio Postventa no acepta devoluciones a portes debidos.

Después la garantía, nuestro Servicio Postventa asegura las reparaciones después aceptación de un presupuesto.

Contacto SAV :

Uniteck- 1 Avenue de Rome

Zae Via Europa - bâtiment Cassis

34350 Vendres -France

France mail: sav@uniteck.fr

Fax: +33 (0)4 88 04 72 20









INSTRUCCIONES DE INSTALACIÓN REFERIRSE A LA PÁGINA 11

INSTALLATION - FIXATION

Fr Liste des pièces

En Provided elements

Es Lista de las piezas

								
X1	X2 M6x53x34x25	X4 M8x16	X4 D8	X4 M8	X4 D8	X4 D6	X4 M6	X1

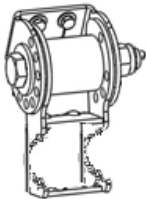
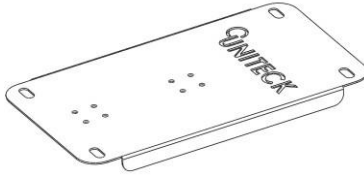
	
X1	X1

Fr

**Couple de serrage
préconisé**

Vis	Couple
M5	5,10 Nm
M 6	8,80 Nm
M 8	21,50 Nm
M 10	44,00 Nm

Nb. Coefficient de frottement moyen $\mu=0,20$ / Serrage à 50% de la limite élastique

En

**Recommended
Tightening torque**

Screw	torque
M5	5,10 Nm
M 6	8,80 Nm
M 8	21,50 Nm
M 10	44,00 Nm

Nb. Average friction coefficient $\mu=0,20$ / Tightening at 50% of the elastic limit.

Es

**Par de apriete
preconizado**

Tornillo	Par
M5	5,10 Nm
M 6	8,80 Nm
M 8	21,50 Nm
M 10	44,00 Nm

Nb. Coeficiente de fricción medio $\mu=0,20$ / Presión al 50% de la limita elástica

INSTALLATION - FIXATION

Fr

Fixez votre panneau solaire.

Afin d'éviter le phénomène de corrosion galvanique, positionnez la pièce isolante entre le cadre du panneau solaire en aluminium anodisé et le support en Inox.

En

Fixing your solar panel.

To avoid the phenomenon of galvanic corrosion, position the isolating piece between the frame of the solar panel of anodized aluminium and the stainless steel bracket.



Es

Fije el soporte sobre su panel solar.

Para evitar el fenómeno de corrosión galvánica, coloque la pieza aislante entre el cuadro del panel solar en aluminio anodizado y el soporte en Inox.

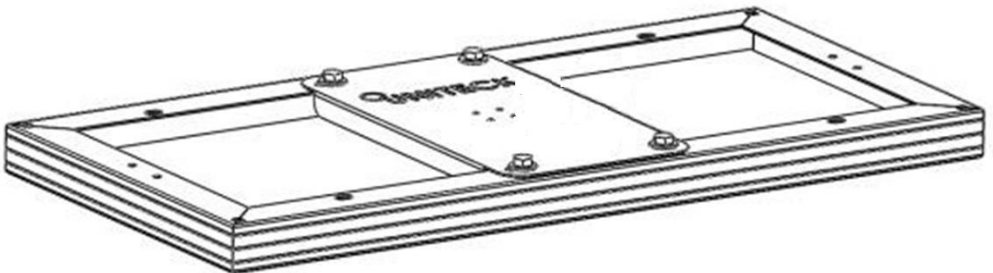
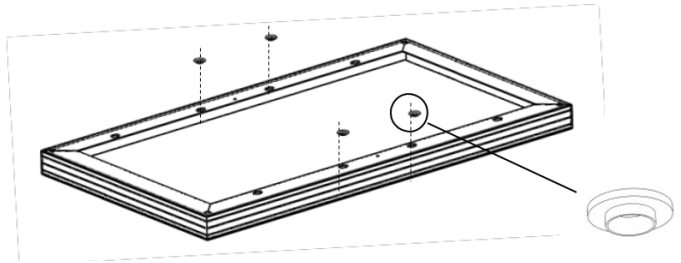
	M8x16 X4
	D8 X4
	M8 X4
	D8 X4

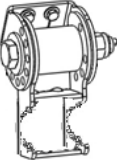

	X2 M6x53x34x25
	X4 D6
	X4 M6
	X1

Fr

Une fois l'orientation choisie, positionnez la goupille à bille pour bloquer la rotation de l'Unifix.

Vérifiez que votre panneau et votre support soient bien fixés.

En

When you have chosen the inclination, position the locking pin to block the rotation of the Unifix.

Please ensure that your panel and your mount are properly fixed.

Es

Una vez la orientación elegida, posicionar el perno para bloquear la rotación del Unifix.

Asegúrese que su panel y su soporte de fijación estén fijados correctamente.



X1

